

Wohlfühlen und Entspannen



Wellness verkörpert ein neues Lebensgefühl, sich etwas Gutes zu tun. Kraft und Energie schöpfen, um die eigene Leistungsfähigkeit zu erhalten. Wellness, das ist das ganzheitliche Zusammenspiel von Körper, Geist und Seele. Entspannung im eigenen Bad, z.B. nach sportlicher Betätigung, Energie tanken. So hat die Bedeutung des Bades als Stätte der Entspannung in den letzten Jahren deutlich zugenommen. Duscholux wird dieser Entwicklung mit einer wachsenden Zahl von Wellness-Produkten gerecht. Angefangen bei den Whirlpools, über Dampf- und Fitnessduschen, bis hin zu unseren Duschpanels.

- In die Entwicklung von Wellness-Produkten fließen neueste hydro- und physiotherapeutische Erkenntnisse ein.
- Selbst kleinste Details werden auf ihre gesundheitsfördernden und -erhaltenden Wirkungen hin optimiert.
- Unsere Wellness-Produkte überzeugen durch das große Spektrum an Funktionen mit vielfältigen Anwendungsmöglichkeiten.
- Wellness-Produkte von Duscholux machen aus jedem Bad ein Relax- und Vitalcenter.





Whirlpools

Die wohltuende Kraft der Hydrotherapie



Sanft streichelnd, intensiv sprudelnd oder kraftvoll massierend. Das elementare Zusammenspiel von Wasser, Luft und Wärme. Wohltuend entspannende und gesundheitsfördernde Wirkungen werden entfaltet. Whirlbaden ist eine sanfte Fitness-Kur, die alle Sinne verwöhnt. Beruhigend für den Körper, anregend für den Geist. Schmerzen werden gelindert und der Kreislauf reguliert. Eine allgemein gesteigerte Widerstandskraft und verkürzte Regenerationsphasen sind weitere positive Erfolge. Duscholux Whirlpools gibt es mit 5 verschiedenen Whirlsystemen.

Jedes für sich, in seiner jeweiligen Leistungsklasse, ein Optimum.

Luftdüsen sorgen mit prickelnden Luftperlen für wohlige Entspannung. Kräftig massierende **Jetdüsen** bringen den Kreislauf in Schwung und lösen Muskelverspannungen. Die Anordnung der Düsen ist so gewählt, dass die einzelnen Körperpartien optimal erreicht werden. Von der sensiblen Fußreflexzonenmassage über Lockerung der Nacken- und Rückenmuskulatur bis hin zur pulsierenden Massage von Ober- und Unterschenkeln.



Farblichttherapie - Balsam für die Sinne



Stimmungsvolles Licht, das eine Atmosphäre des Wohlfühlens schafft - mit ganz besonderer, eigener Wirkung. Auf Wunsch erhalten Sie verschiedene Whirlpool-Systeme mit Unterwasserscheinwerfer und optionalem Farblichtwechsler. Erleben Sie so die ausgleichende und harmonisierende Wirkung wechselnder Lichtfarben. Die Stimmung wird

positiv beeinflusst und neue Energien durchströmen den Körper. Eine solche Farblichttherapie unterstützt und ergänzt die hydrotherapeutischen Effekte in idealer Weise.

Die CPL-Systeme

Vielseitiges Pool-Programm

Nahezu alle Duscholux Wannen können mit einem CPL-System ausgestattet werden. Wählen Sie zuerst die Wanne, die Ihnen am besten gefällt und ergänzen Sie diese mit einem CPL-System Ihrer Wahl.

CPL-Systeme sind lieferbar als:
CPL1: Luftsystem,
CPL2: Jetsystem,
CPL3: Kombiniertes System.
Die CPL-Varianten überzeugen durch eine optimal abgestimmte Düsenanzahl sowie eine Tastatur

mit integrierter Temperaturanzeige. Die Steuerung erfolgt elektronisch. Das Resultat: Deutlich verbesserte Massagewirkung und größerer Bedienkomfort. Und auch der Preis ist attraktiv. Jedes der CPL-Systeme kann mit

einem speziellen, auf die jeweilige Variante abgestimmten Wellness-Paket noch weiter optimiert werden. Optional sind ferner Unterwasserscheinwerfer, Farblichtwechsler sowie eine chemiefreie UV-Desinfektion (CPL 2 u. CPL3).

CPL1

CPL1 ist ein Luftsystem, das das Wasser intensiv mit Luftblasen durchsetzt und so Ihre Haut mild anregend massiert.

Die Ausstattung:

- 10 Luftdüsen im Boden
- Je 2 Luftdüsen im Fuß- und Rückenbereich
- Steuerung über Sensortasten mit Temperaturanzeige und 2 Bedienprogrammen
- Stufenlose Regelung und einstellbare Intervallfunktion.
- Gebläse inklusive Luftvorwärmung
- Automatisches Ausblasprogramm

CPL1 Wellness-Paket:

8 zusätzliche Luftdüsen sowie Zusatzheizung für die Erwärmung der Luft.

CPL2

CPL2 ist ein reines Jetsystem. Kräftige Wasserstrahlen massieren den Körper und lockern die Muskulatur. Gezielte Anregung der Fuß-Reflexzonen durch Mini-Jetdüsen im Fußbereich.

Die Ausstattung:

- 6 Jetdüsen in der Seitenwand
- Je 2 Minijetdüsen im Fuß- und Rückenbereich
- Steuerung über Sensortasten mit Temperaturanzeige und 2 Bedienprogrammen
- Einstellbare Intervallfunktion
- Luftbeimischung über separaten Drehregler

CPL2 Wellness-Paket:

4 **rotierende** Massagedüsen anstelle von 2 Minijetdüsen im Rückenbereich, leistungsstärkere Pumpe.

CPL3

CPL3 ist die Kombination aus CPL1 und CPL2. Das Luft-/Jet-system aktiviert den ganzen Körper und sorgt für tiefgehende Entspannung.

Die Ausstattung:

- 10 Luftdüsen im Boden
- Je 2 Luftdüsen im Fuß- und Rückenbereich
- 6 Jetdüsen in der Seitenwand
- Je 2 Minijetdüsen im Fuß- und Rückenbereich
- Steuerung über Sensortasten mit Temperaturanzeige und 5 Bedienprogrammen
- Stufenlose Regelung der Luftdüsen sowie einstellbare Intervallfunktion
- Jetdüsen mit einstellbarer Intervallfunktion und Luftbeimischung über separaten Drehregler
- Gebläse inkl. Luftvorwärmung

CPL3 Wellness-Paket:

4 zusätzliche Düsen im Bodenbereich, 4 **rotierende** Massagedüsen anstelle von 2 Minijetdüsen im Rückenbereich, Zusatzheizung Luft mit 300W, leistungsstärkere Pumpe.

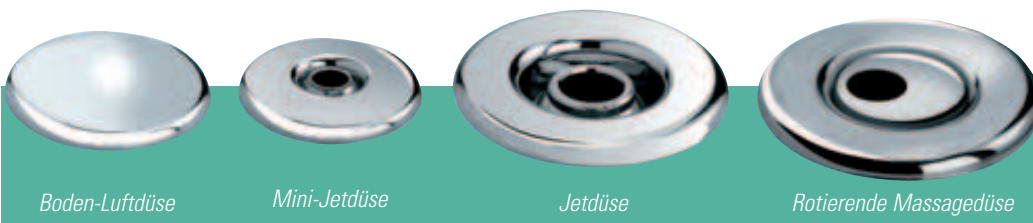

Boden-Luftdüse

Mini-Jetdüse

Jetdüse

Rotierende Massagedüse



WP4+

Whirlpool-System für gehobene Ansprüche. Die Einstellungen des Bedienterminals ermöglichen eine fein justierbare Massage.

Die Ausstattung:

- 12 superflache Luftdüsen
- Je 2 Luftdüsen im Rücken- und Fußbereich
- 6 Jetdüsen in der Seitenwand
- 2 Mini-Jetdüsen im Rücken
- 2 **rotierende Massagedüsen** im Fußbereich
- Jetdüsen mit einstellbarer Intervallfunktion und stufenloser Regelung sowie **pulsierender Luftbeimischung** über Sensortasten

WP4+ Wellness-Paket:

4 zusätzliche superflache Luftdüsen im Bodenbereich, 9 **rotierende** Massagedüsen im Rückenbereich, 4 **rotierende** Massagedüsen in der Seitenwand (Standard-Jetdüsen entfallen) - siehe Bild rechts.



Bedienterminal bei WP4+ und WP7



WP7



Die rotierenden Massagedüsen sind in ihrer Art einzigartig.

Premium-Whirlpool-System entwickelt aufgrund physiotherapeutischer Grundlagen. Das Maximum moderner Whirlpooltechnik.

Die Ausstattung:

- 12 superflache Luftdüsen im Boden
- 10 Jetdüsen in der Seitenwand
- 13 **rotierende Massagedüsen** im Rückenbereich
- 2 **rotierende Massagedüsen** im Fußbereich
- Steuerung über ausfahrbares Bedienterminal mit Temperaturanzeige und 2 Bedienprogrammen
- Stufenlos regelbare Jetdüsen mit pulsierender Luftbeimischung über Sensortasten
- Stufenlos regelbare Luftdüsen
- Zusatzheizung zur Erwärmung der Luft
- Zusatzheizung Wasser
- Zusatzgebläse für die Luftbeimischung der Jets
- Zusätzliche zweite Pumpe
- UV-Desinfektion
- Auf Kundenwunsch andere Anordnung der Düsen oder Aggregate möglich



Malaga 416 WP7



Ancona 502 WP 7

Die beiden Wannemodelle Malaga 416 und Ancona 502 sind speziell auf das System WP7 abgestimmt. Beide weisen eine Innentiefe von 550 mm auf und verfügen über eine spezielle Ausformung des Bodens (verhindert das Wegrutschen) sowie des Rückenteils. Im Lieferumfang bei beiden Wannen: Wannengriff und Nackenpolster.

Die Wellness-Effekte des WP7 Systems:

- **Shiatsu-Massage** durch Rückendüsen: Muskelverspannungen werden gelöst, Rückenschmerzen gelindert; aktive Unterstützung des Kreislauf-Systems. Positive Stimulation der inneren Organe (Nieren, Blase, Gallenblase) sowie des Hormon- und Nervensystems
- **Stimulation der Meridianpunkte** durch die seitlichen Düsen: Erhöhung der Durchblutung; Lösen von Energieblockaden durch Reduzierung von Schmerzzuständen in den Gelenken. Lockerung der Muskulatur nach sportlicher Betätigung.
- **Fußreflexzonen-Massage** durch die Fußdüsen: Stimulation der inneren Organe (Nieren, Blase, Gallenblase). Individuelle Steuerung der Intensität ohne Schmerz- und Druckpunkte durch den Benutzer selbst.
- **Entspannung und Wohlbefinden** durch die Luftdüsen im Boden: Angenehme, den Körper umschmeichelnde Luftmassage. Aufnahme von Aerosolen über die Atemwege.

CPL- und WP-Systeme in der Übersicht

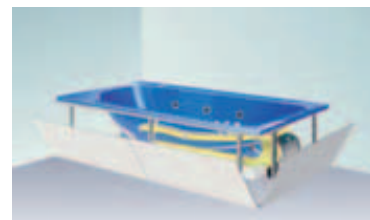

Bitte berücksichtigen Sie bei der Planung und Aufstellung eines Whirlpools:

Whirlwannen stecken voller Technik und elektronischer Bauteile. Trotz umfangreicher Qualitätsprüfungen und langlebiger Technik-Komponenten kann es immer einmal zu einer Störung kommen. Bitte sehen Sie beim Einbau eines Whirlpools daher unbedingt Revisionsöffnungen vor, die einen ungehinderten Zugang zu den technischen Bauteilen ermöglichen (z.B. Duscholux Revisions-/ Lüftungsgitter).

Für die Verkleidung eines Whirlpools haben sich Verkleidungssysteme, wie z.B. **Varitop®-open** der Fa. MEPA - Pauli und Menden GmbH oder die extrem dünnen und großformatigen Leichtbauelemente aus Naturstein von **Gramma Blend** bestens bewährt. Für die ausreichende Luftzufuhr sind Lüftungsöffnungen mit einem freien Querschnitt von mind. 200 cm² z.B. durch Untertritt oder Duscholux Lüftungsgitter vorzusehen. Ein Luftdurchsatz von 120 m³ ist sicherzustellen.

Whirlpoolsystem / Ausstattung		CPL 1		CPL 2		CPL 3		WP 4+		WP 7
		Standard	mit Wellness paket	Standard	mit Wellness paket	Standard	mit Wellness paket	Standard	mit Wellness paket	
Luftsystem	Luftdüsen im Boden	10	14			10	14			
	Luftdüsen im Rückenbereich	2	4			2	2	2		
	Luftdüsen im Fußbereich	2	4			2	2	2		
	Superflache Luftdüsen							12	16	11-12
	Kombinierte Luft-/Jetdüsen									
	Luftdüsen mit Intervallfunktion	●	●			●	●	●	●	
	Luftdüsen stufenlos regelbar	●	●			●	●	●	●	●
	Zusatzheizung (Luft) 300W		●				●	●	●	●
Jetsystem	Jetdüsen in der Seitenwand			6	6	6	6	6-12		10
	Minijetdüsen im Rücken bzw. Boden (nicht in Verbindung mit Wellnesspaket)			2		2		2-4		
	Minijetdüsen im Fußbereich			2	2	2	2			
	Rotierende Massagedüsen in der Seitenwand								4	
	Rotierende Massagedüsen im Rückenbereich				4		4		9	13
	Rotierende Massagedüsen im Fußbereich							2	2	2
	Jetdüsen mit Intervallfunktion			●	●	●	●	●	●	
	Jetdüsen stufenlos regelbar							●	●	●
	Zusatzheizung (Wasser) 1,5 KW			○	○	○	○			●
	Zusatzheizung (Wasser) 3,0 KW							○	○	
Technik	Gebläse inkl. Luftvorwärmung	800W	1100W			800W	1100W	1100W	1100W	1100W
	Zusatzgebläse 200W f. Luftbeimischung Jet							200W	200W	200W
	Pumpe			650W	1100W	650W	1100W	900W	1100W	2x900W
	Wasserstandsensoren	●	●	●	●	●	●	●	●	●
	Ansaugsicherung für Ablaufventil *			●	●	●	●	●	●	●
	Mikroprozessorsteuerung	●	●	●	●	●	●	●	●	●
Hygiene	Integrierte Restwasserentleerung	●	●	●	●	●	●	●	●	●
	Automat. Ausblasprogramm	●	●			●	●	●	●	●
	Manuelle Desinfektion	●	●	●	●	●	●			
	UV Desinfektion			○	○	○	○	●	●	●
Bedienung	Sensortasten	●	●	●	●	●	●			
	Intervall-Funktion	●	●	●	●	●	●	●	●	
	Terminal ausfahrbar							●	●	●
	Temperaturanzeige	●	●	●	●	●	●	●	●	●
	Bedienprogramme	2	2	2	2	5	5	2	2	2
	Pulsator							●	●	●
	Luftbeimischung über separaten Drehregler			●	●	●	●			
Luftbeimischung über Sensortasten							●	●	●	
Optionen	Multiplex Trio m. integr. Zulauf	○	○	○	○	○	○	○	○	○
	Unterwasserscheinwerfer 12V/20W	○	○	○	○	○	○			
	Unterwasserscheinwerfer 12V/50W							○	○	○
	Farblichtwechsler	○	○	○	○	○	○	○	○	○

Legende

● = Ausstattung
○ = Sonderausstattung

* Ausnahme:
Malaga Bella Vita Spa 416
Ancona Bella Vita Spa 502

Funktionalität und Klarheit

BLUE Pools

Die Whirlpoolserie für
den Einstieg ins Whirlvergnügen



Die Blue Pool Serie überzeugt durch Klarheit in der Funktionalität wie im Design: Drei schlichte, puristische Wannenformen, die jeweils mit drei unterschiedlichen Whirlpool-Systemen Luft, Jet sowie Luft / Jet ausgestattet werden können. Einfach und klar auch die elektronisch gesteuerte Bedienung. Das ideale Whirlpool-System, für alle, die schnelle

Entspannung ohne langes Lesen der Gebrauchsanleitung suchen.

GPL 1 Luftsystem:

8 Luftdüsen im Boden und 2 im Rücken

GPL 2 Jetsystem:

6 Jetdüsen in der Seitenwand

GPL 3 kombiniertes System:

8 Luftdüsen im Boden, 2 Luftdüsen im Rücken und 6 Jetdüsen in der Seitenwand.



System GPL 1



System GPL 2



Entspannen ohne Gebrauchsanleitung: die 3 Blue Pool Whirlpools sind der ideale Einstieg in entspannendes Whirlvergnügen:

Oben: Blue Pool Rechteckwanne, 1800 x 800 x 450 mm.

Mitte: Blue Pool Eckwanne, 1400 mm Schenkellänge x 420 mm Tiefe

Unten: Blue Pool Sechseckwanne, 1900 x 850 x 450 mm.

Relax- und Vitalcenter
für die Entspannung zu Hause

DUSCHO-live[®] Dampfduschen

Dusche und Dampfbad in einer Funktion

Ein Dampfbad ist die ideale Kombination von wohliger Wärme (45° C) und Feuchtigkeit (100 % relative Luftfeuchte). Sanft umschmeichelt angenehm warmer Dampf die Haut, öffnet ihre Poren und reinigt sie sanft. Die Blutzirkulation wird gefördert, Stresshormone abgebaut und der Zellstoffwechsel angeregt. Dampf befeuchtet die Atemwege und wirkt schleimlösend bei Husten und Heiserkeit. Er verschafft entzündeten Neben- und Stirnhöhlen Linderung. Und mit einer kalten

Dusche danach stärkt er vorbeugend die Abwehrkräfte und kräftigt den Organismus. Die wohltuende Wärme eines Dampfbades, die den ganzen Körper umströmt, löst Verspannungen und aktiviert schonend den Kreislauf. Das Ergebnis: Sie fühlen sich rundum wohl in Ihrer Haut.

Ideal ergänzt wird die wohltuende Wirkung sanften Dampfes durch die prickelnde Aktivierung kräftiger Hydromassage. Durch gezielt eingesetzte, gebündelte

Wasserstrahlen lockern sich Verkrampfungen und verspannte Muskulatur, speziell im Nacken- und Rückenbereich.

Natürlich können Sie in einer Duscho-live Dampfdusche auch ganz normal duschen. Durch die Kopf- und Seitenbrausen wird auch das zu einem prickelnden Erlebnis. Entdecken Sie die vielfältigen Möglichkeiten einer Duscho-live Dampfdusche. Die Quelle purer Lebenslust.





DUSCHO-live[®] Pure

Die Premium-Dampfdusche von Duscholux. Wertige Materialien und exklusive Armaturen machen den Stil dieser rahmenlosen Dampfdusche aus.

Design-prägend: die großzügige Transparenz der rahmenlosen gebogenen Flügeltüren mit innenflächenbündigen Scharnieren und die hinterleuchtete Transluzenz der Acryl-Rückwand. Die rück-

springenden Wandanschlüsse lassen die Dampfdusche praktisch frei im Raum stehen. Duscho-live Pure - das ist Großzügigkeit in Reinkultur.

Und auch die Ausstattung überzeugt durch die gleiche Wertigkeit:

- Flache Kopfbrause mit Tropical Rain Effekt
- Elegante, verstellbare Seitenbrausen
- Rückenmassagedüsen
- Duscholux Handbrause mit drei Strahlarten
- Restwasserentleerung des Generators
- Integrierter Ionentauscher
- Ooptional:
 - 2 LED-Farblichtwechsler in der Rückwand
 - Nackendüsen
 - Sauerstoffionisierung

Sanfte Massagestrahlen aus den formschönen Seitendüsen verwöhnen und entspannen.



Wohltuenden Massagegenuss bieten die in die Rückwand integrierten Rückendüsen sowie die optional erhältliche Nackendüse.



Zur Ausstattung gehören ein (bei Modell 1000) oder zwei (bei Modell 1250) elegante Duschkocker, die auch als Badhocker Verwendung finden können.



Exklusives Armaturendesign gehört zum unverwechselbaren Stil der Duscho-live Pure.





Oben: Duscho-live Pure Dampfdusche 1250 (Schenkellänge 1250 mm, Höhe 2300 mm)

Unten: Duscho-live Pure Dampfdusche 1000 (Schenkellänge 1050 mm, Höhe 2300 mm)



Modell/Ausstattung Duscho-live Pure

Duschwand:	Rahmenlos
Farbe Panel/Säulen:	Anthrazit oder silber matt
Rückwand:	transluzentes Acrylglas
Duschwanne:	Sanitäracryl weiß / pergamon
Bedienpaneel:	Touch screen
Dampfgenerator:	3100 Watt/230 V mit Restwasserentleerung
Ionentauscher:	inklusive (Schutz gegen Verkalkung)
Düsen:	10 Rückendüsen Nackendüse (optional) 4 Seitenbrausen Novajet
Kopfbrause:	Tellerkopfbrause Hansarain
Handbrause:	Duscholux Showerstar mit 3 Strahlarten
Armaturen:	1/2" Thermostat mit Mengenregulierung / Umsteller
Beleuchtung:	2 Halogenspots in Rückwand
Sitz:	1 oder 2 Duschkocker
Sonderausstattung (optional):	2 LED-Farblichtwechsler 2 Lautsprecher Sauerstoffionisierung Duschogrip (rutschhemmende Beschichtung)

DUSCHO-live[®] Round

Großzügige Glasflächen, schlanke Technik, einfache Bedienung - das sind die „Kernbotschaften“ der neuen Dampfdusche Duscho-live Round. Die ganze Funktionalität einschl. der Dampftechnik ist in der schlanken Funktionssäule untergebracht. Links und rechts davon genießen Sie den unverstellten Blick durchs Glas hinein in den Raum. Leichtigkeit, Transparenz und intelligente Konstruktion. So ermöglicht der

bewusste Verzicht auf die bei Dampfduschen sonst üblichen geschlossenen Rückwände den Blick auf die Original-Wandgestaltung, seien es Fliesen, Naturstein oder eine sonstige Wandbeschichtung. Der Charakter der Wandgestaltung bleibt so in voller Schönheit erhalten. In bewusst reduzierter und zugleich zurückhaltender Form präsentiert sich auch die Technik. Die Komponenten Hand-

brause, vier Seitenbrausen, Armaturen sowie das speziell entwickelte Micro-Dampfaggregat befinden sich alle in der dem Raum zugewandten Säule. Zur Wellnessausstattung gehört ferner eine Kopf-/ Regenbrause sowie ein Beleuchtungsmodul. Eine leicht zu bedienende, selbst erklärende Steuerung unterstützt das wohltuende Entspannungsgefühl, das Ihnen die Duscho-live Round vermittelt.





Modell/Ausstattung Duscho-live Round

Duschwand:	Profile und Profilsäule in silber matt 070, Dekorprofil in Platinum silber 062, Einscheiben-Sicherheitsglas 551
Dach:	Mineralguss in weiß
Duschwanne:	Sanitäracryl weiß
Abmessungen:	Schenkellänge 1100 mm, Höhe 2310 mm (Mindestraumhöhe 2500 mm)
Dampfgenerator:	3000 Watt, 230 V
Ionentauscher:	inklusive
Düsen:	4 Bodyshower-Seitenbrausen
Kopfbrause:	Tellerkopfbrause Hansarain
Handbrause:	Shower Star mit 3 Strahlarten, Brauseschlauch und Handbrauseaufnahme
Armaturen:	1/2" Thermostatarmatur, Mengenregulierventil, separater Umsteller
Beleuchtung:	LED-Beleuchtung im Dach
Sitz:	1 Duschkocker mit Sitzfläche in weiß, Füße in silber matt 070
Sonderausstattung (optional):	Rückenpolster inklusive Haltetraverse Rutschhemmende Beschichtung Duschogrip
Hinweise:	Tür kann wandseitig links oder rechts montiert werden. Bitte bei Bestellung verbindlich angeben. Tür öffnet nur nach außen.

DUSCHO-live[®] Top

Edle Profile in silber matt prägen das markante Bild der vielseitig ausgestatteten Duscho-live Top Dampfdusche.

- Hochwertige Markenarmaturen
- Elegante, dezente Seitenbrausen
- 10 Rückenmassagedüsen
- 5 Nackendüsen
- Superflache Kopfbrause mit Tropical Rain-Effekt

- Duscholux Handbrause mit drei Strahlarten
 - Restwasserentleerung des Generators
 - Integrierter Ionentauscher verhindert zuverlässig das Verkalken des Dampfgenerators
- Die Duscho-live Top bietet alle Funktionen, die Sie von einer zeitgemäßen Dampf- und Fitnessdusche erwarten können.

Genießen Sie den weichen Dampf, der sich wohltuend auf die Haut legt. Spüren Sie den prickelnden Strahl der Seitendüsen und lassen Sie sich verwöhnen von der sanften Massage der Rücken- und Nackendüsen. Genießen Sie die Dampf- und Fitnessdusche Duscho-live. Erleben Sie Wellness.



Die Ausstattungsdetails überzeugen: 5 Nackendüsen und 10 Rückenmassagedüsen im Rückenpaneel.



Elegante, formschöne Seitendüsen verwöhnen mit herrlich prickelnden Massagestrahlen.



Praktisch: Die formschöne Dampfdüse mit integrierter Aufnahmemöglichkeit für Duftstoffe.



Das beleuchtete Bedienpaneel ist auch bei Dampfbetrieb leicht ablesbar. Leichtes Antippen des „Touch screen“ genügt, um elektronisch ein Wellness-Programm oder eine der zahlreichen Funktionen auszuwählen.



Duscho-live Top 1250 (Schenkellänge 1270 mm, Höhe 2360 mm). Auch lieferbar als Duscho-live Top 1000 (Schenkellänge 1020 mm, Höhe 2360 mm).

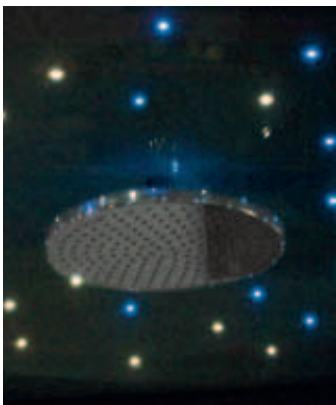

Stimmungsvoller Sternenhimmel mit 52 weißen und blauen Lichtpunkten als Sonderausstattung.

Sauerstoff-Ionisierung

Steigern Sie Ihr körperliches Wohlbefinden durch Inhalation aktiven Sauerstoffs. Der Wasserdampf wird mit negativen Sauerstoffionen angereichert - erfrischend und wohltuend. Mit positiver Auswirkung auf das Allgemeinbefinden. Als Zusatzausstattung erhältlich für die Dampfduschen Duscho-live Pure sowie Duscho-live Top.

Modell/Ausstattung Duscho-live Top

Duschwand:	Profile in silber matt (Standard)
Farbe Säulen:	Weiß, anthrazit oder pergamon
Wände/Eckpaneel:	Sanitäracryl weiß oder pergamon
Duschwanne:	Sanitäracryl weiß / pergamon
Bedienpaneel:	Touch screen
Dampfgenerator:	3100 Watt/230 V mit Restwasserentleerung
Ionentauscher:	inklusive (Schutz gegen Verkalkung)
Düsen:	10 Rückenmassagedüsen (im Eckpaneel) 5 Nackendüsen (im Eckpaneel) 4 Seitenbrausen Novajet
Kopfbrause:	Tellerkopfbrause Hansarain
Handbrause:	Duscholux Showerstar mit 3 Strahlarten
Armaturen:	3/4" Thermostat mit Mengenregulierung
Beleuchtung:	2 x 20 Watt Halogenbeleuchtung im Dach
Sitz:	Modell 1000: integrierter Sitz in Eckpaneel Modell 1250: 2 Klappsitze in Seitenwänden
Sonderausstattung (optional):	2 LED-Farblichtwechsler Sternenhimmel (52 Lichtpunkte in blau/weiß) 2 Lautsprecher Sauerstoffionisierung Duschogrip (rutschhemmende Beschichtung)

Der ideale Muntermacher

DUSCHO-live[®] Spot



Erst der Sport, dann das Vergnügen. Was gibt es Schöneres, als die Dusche nach dem schweißtreibenden Workout. Und weil dies zu Hause bekanntlich am schönsten ist, kommt Ihnen Duscho-live Spot gerade richtig: Duscho-live Spot, die Fitnessdusche mit integriertem Dampfbad, können Sie überall dort aufstellen, wo auch eine normale Viertelkreisdusche Platz findet. Ob Sportkanone oder Morgenmuffel: Duscho-live Spot erfrischt alle!

Fürs Wachwerden sorgt der kräftige Wasserstrahl aus acht Rückenmassagedüsen, Hand- oder Kopfbrause. Und fürs Abschalten nach einem anstrengenden Arbeitstag verwandelt sich Duscho-live Spot in ein entspannendes Dampfbad, bei dem Sie auch noch etwas Gutes für Ihre Gesundheit tun.



Die Ausstattung der Duscho-live Spot lässt keine Wünsche offen: Ob erfrischende Dusche oder entspannendes Dampfbad, in der Duscho-live Spot haben Sie die Wahl.



Prickelndes Duschvergnügen verspricht bereits die Handbrause.



Die leicht zu bedienende Steuerung des Dampfgenerators - Verzicht auf überflüssige Ausstattungsmerkmale.



Anschließen und fertig! Die eigenstabile Kabine ist rundum mit Einscheiben-Sicherheitsglas geschlossen und gefällt durch eine ansprechende Optik. Rollen auf der Unterseite erleichtern die Montage durch den Fachhandwerker.

Duscho-live Spot macht überall eine gute Figur: Im Badezimmer, im ausgebauten Keller ebenso wie im Wochenendhaus oder im Gästebad.

Modell/Ausstattung Duscho-live Spot

Duschwand:	Komplette Duschkabine mit Duschwanne, Ablaufgarnitur, Armatur, Brauseset und integriertem Dampfbad (raumsparende Ecklösung mit 2 Pendeltüren)
Abmessungen:	Schenkellänge 1000 mm, Höhe 2220 mm (Mindestraumhöhe 2300 mm)
Farbe:	Aluminium-Eckpaneel und Profile in silber oder weiß
Wände:	Front- und Rückwände in Einscheiben-Sicherheitsglas 551
Duschwanne:	Sanitäracryl weiß
Dampfgenerator:	230 V mit 2 Austrittsdüsen
Ionentauscher:	optional als Zusatzausstattung
Düsen:	8 Rückenmassagedüsen (im Eckpaneel)
Kopfbrause:	3 Strahlarten
Handbrause:	Mit Brauseschlauch und Wandstange
Armaturen:	Thermostatarmatur mit 3-Wege-Umsteller
Ablage:	Glasablage integriert in Eckpaneel
Beleuchtung:	1 x 10 Watt Halogenbeleuchtung im Dach
Sitz:	1 Duschhocker aus Kunststoff in weiß
Sonderausstattung (optional):	Seitenwände links und rechts in Glas edelsatin oder Siebdruck Maro grau Ionentauscher

Der gelungene Einstieg
in Wellnessfreuden

DUSCHO-live[®] Smart

Duscho-live Smart bietet zahlreiche Wellnessfunktionen und ist der ideale Einstieg im Segment der Wellnessduschen. Lieferbar in den zwei Größen mit 900 mm und 1000 mm Schenkellänge benötigt die Duscho-live Smart nicht mehr Platz als eine normale Dusche und bietet dennoch ungleich mehr Funktionen. Duscho-live Smart bietet vielfältige Wellnessanwendungen und ist das günstige Wellnesscenter für jedes Bad.



Markenthermostataarmatur mit einfacher, komfortabler Bedienung.



Die Handbrause mit 3 Strahlarten - von Massage bis Soft.



Der elegante Rahmen: Hochwertige Materialien in solider Verarbeitung - bewährte Optima Plus Qualität.

Duftkompositionen für die Dampfdusche

Speziell für das Dampfbad bietet Duscholux verschiedene individuelle Duftessenzen an, die sich positiv auf die Sinne auswirken. Ob erfrischend-anregend oder beruhigend-entspannend, wäh-

len Sie die Duftkomposition nach Ihrer Stimmung. Bestellen können Sie die Duftkompositionen für Dampfdusche oder Whirlbad ganz einfach über die Duscholux Web-Site unter Zubehör.

Folgende Duftkompositionen können Sie bestellen:
Eukalyptus, Grüne Limone, Kamille, Lavendel, Mandorlange, Mango, Mauritius, Passiflor-Passionsblüten





In das Dach integrierte Kopfbrause und Halogenbeleuchtung.

Modell/Ausstattung Duscho-live Smart

Duschwand:	Komplette Duschkabine mit Duschwanne, Ablaufgarnitur, Armatur, Brauseset und integriertem Dampfbad (raumsparende Ecklösung mit 2 Pendeltüren)
Abmessungen:	Schenkellänge 920/1020 mm, Höhe 2220 mm
Farbe:	Duschwand mit Profilen in silber matt 070
Wände:	Seitenwände, Eckpaneel und obere Abdeckung in Sanitäracryl weiß
Säulen:	Steel 193
Duschwanne:	Sanitäracryl weiß
Dampfgenerator:	2500 Watt, 230 V mit 2 Austrittsdüsen
Ionentauscher:	Optional als Zusatzausstattung
Düsen:	2 Nackendüsen und 6 Rückenmassagedüsen (im Eckpaneel)
Kopfbrause:	Im Dach integriert
Handbrause:	Mit 3 Strahlarten; Brauseschlauch und Wandstange
Armaturen:	1/2" Armatur mit Thermostat
Ablage:	In Eckpaneel integriert
Beleuchtung:	1 x 20 Watt Halogenbeleuchtung im Dach
Sitz:	1 Duschsitz im Eckpaneel integriert
Sonderausstattung:	Ionentauscher

Die Multifunktionsdusche
für gehobene Ansprüche

LIFE Evolution

Ausgezeichnetes
Bad-Design für
individuelle Bäder

Sie ist zur Ikone moderner Duschkultur geworden, ausgezeichnet mit zahlreichen Designpreisen. Einfach genial, der türlose Zugang. Nichts ist im Weg, nichts trübt den Ausblick. Der weit geschwungene Labyrintheingang macht's möglich. Er erschließt im

Innenraum den weiträumigen Duschbereich - auf Wunsch mit Edelholzsteg. Kreis und Bogen unterstreichen die einfache wie überzeugende Formensprache dieses Badjuwels. Duschen ganz neu erleben. Life Evolution von Duscholux.



reddot design award
winner 2003







Solitär in anspruchsvollem Bad-Ambiente: Life Evolution, die Multifunktionsdusche für gehobene Ansprüche.



Wandanschluss: 1590 x 1080 mm
 Einstiegsbereich: 535 mm
 Höhe der Funktionssäule: 2150 mm
 Komplette Produkthöhe inklusive
 Duschwanne: 2350 mm

Anerkannte Design-Qualität: Die Duschsäule in Bicolor-Optik in silber matt und verchromten Inlays.

Wellness-Ausstattung für Genießer:

- Superflache Kopfbrause mit Tropical-Rain-Effekt
- Exklusive Markenarmaturen
- Vier Seitenbrausen
- Handbrause Shower Star mit drei Strahlarten

Die Bodyshower Seitenbrausen: Sanfte Massagestrahlen lassen den Alltag vergessen.



Die Alternative
für Puristen

LIFE Round

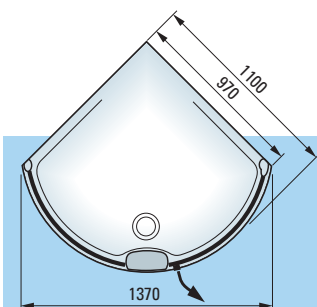
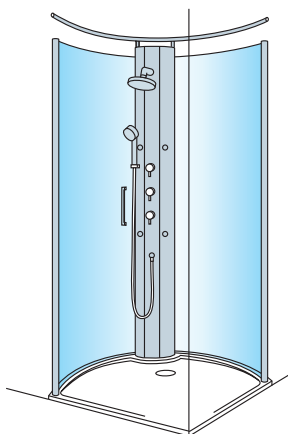

Die konsequente Fortschreibung der Erfolgsgeschichte Life Evolution heißt Life Round. Wenn etwas weniger Raum zur Verfügung steht, aber dennoch großes Design gefragt ist. Als komplettes Set mit der dazu passenden elegant flachen Duschwanne, holt sie jedes Bad aus der Alltäglich-

keit. Trotz kompakter Abmessungen bietet die Life Round mit ihrer nach außen zu öffnenden Flügel-tür einen überraschend großzügigen Innenraum. Großartig auch die Ausstattung. Neben den hochwertigen Armaturen beherbergt die zentrale Duschsäule alle Funktionen, die man sich von einer

Fitnessdusche erwartet: eine superflache Tropical-Rain Tellerkopfbrause, vier, den Körper vitalisierende Seitenbrausen sowie die Handbrause Shower Star mit drei unterschiedlichen Strahlarten. Fitness pur im formschönen Rund, das ist Life Round.

Schenkellänge 970/1100 mm

Höhe der Duschwand inkl. Traverse 2202 mm

Komplette Produkthöhe inklusive

Duschwanne: 2372 mm

Tür kann bauseits rechts oder links montiert werden. Bitte bei Bestellung verbindlich angeben.

Das Duschpanel
für Bäder mit Stil

AQUAdrive®

Frische. Die Haut fühlt sie.
Der ganze Körper spürt sie.

Wasserkaskaden ergießen sich gleich einem sommerlichen Regenschauer angenehm prickelnd über Ihren Körper. Von der Seite massieren Seitenbrausen z.B. wohltuend die verspannte Muskulatur nach dem Sport. Wasser aus allen Richtungen - Sie haben die Wahl: Kopfbrause, vier verstellbare Seitenbrausen oder die Handbrause mit drei Strahlarten machen es möglich. Ein besonderer Augenschmaus: das dreidimensional gebogene Mattglas des Panels, das eine wohltuende Leichtigkeit ausstrahlt und AquaDrive zum bewunderten Mittelpunkt jeder Dusche macht.



AquaDrive kann problemlos in bestehende Badkonzepte integriert werden. Die einfache und variable Installation macht dies möglich. So bietet sich das designstarke Duschpanel besonders bei Badrenovierungen als attraktive Duschalternative an.

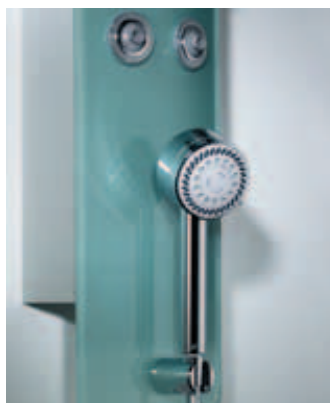
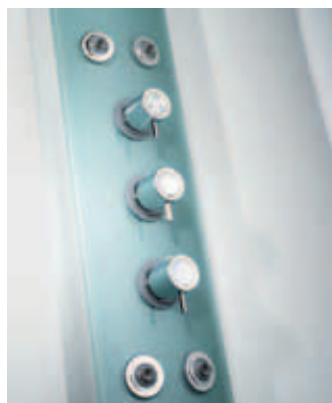

Glaspanel aus mattiertem Glas mit Hintergrundaufdruck. Das Armaturengehäuse ist silber 070. Die Oberflächen der Armaturen sind verchromt.

Der Anschluss erfolgt an die vorhandenen Wandanschlüsse in der Dusche.

*Abmessungen:
Höhe: ca. 1550 mm
Breite: ca. 260 mm*

Lieferbar als Wand- oder Eckversion.

Täglicher Duschkomfort
ohne großen Montageaufwand

DUSCHOfit®

Comfort oder Eco
Duschkomfort nach Wunsch

Kompakte Panel-Lösung mit komfortabler Technik, die Ihre Dusche zum erfrischenden Fitnesscenter macht. Duschofit, das Duschpanel mit den vielen pfiffigen Details: Die praktische, verdeckte Schlauchführung, die hochwertigen Easy-Flex Anschlusschläuche, der leicht bedienbare Kombinationsgriff zur Regulierung der Wassermenge und Wahl der Duschfunktion sowie - last but not least - das leicht verstellbare Ablagetableau.

Nicht zu vergessen, die Ausstattung: Drei belebende Seitendüsen, eine dreifach umstellbare Kopfbrause sowie eine formschöne Handbrause mit drei Strahlarten.

Das alles ist Duschkomfort, den Sie von einem Markenprodukt erwarten können.



Das Duschpanel Duschofit gibt es in zwei Varianten. Links in der Version Comfort zum direkten Anschluss an den vorhandenen Wandanschluss in Ihrer Dusche. Oben in der Version Duschofit Eco zum direkten Anschluss an die vorhandene Duscharmatur. Mobilität - etwa bei einem Umzug - ist so überhaupt kein Thema mehr.



Armaturengehäuse in silber matt 070 (Konsole) mit platinum silber (Dekorprofile vorne). Kunststoffteile silber.

Abmessungen:

Höhe: ca. 1240 mm

Breite: ca. 232 mm

In beiden Versionen Comfort und Eco jeweils lieferbar als Wand- oder Eckversion.

Erforderlicher Fließdruck

Warmwasser: mind. 2,5 bar.

Markenqualität - aus gutem Grund



Die Entscheidung für ein neues Bad will gut überlegt sein. Schließlich sollen Sie viele Jahre lang Freude daran haben. Es ist also Ihr gutes Recht, höchste Ansprüche an Design, Qualität und Service zu stellen. Markenqualität von Duscholux bietet Ihnen alles, was Sie von einem perfekten Bad erwarten.

Für die Zuverlässigkeit und Sicherheit unseres Produktprogramms sorgen neben unseren internen Produkttests auch unabhängige Prüfstellen. So ist z.B. unser komplettes Duschwandprogramm TÜV/GS - geprüft. Aber auch die Produktqualität erfüllt einen sehr hohen Standard. Dafür sorgen unsere umfangrei-

chen Qualitätskontrollen. Dies bestätigt auch unsere Zertifizierung nach DIN/ISO 9001. Sollten Sie einmal ein Ersatzteil benötigen, genießen Sie alle Vorteile einer großen Marke. Denn Duscholux bietet Ihnen 10 Jahre Nachkaufgarantie. Wenn Sie lange Freude an Ihrem Bad haben wollen, sind gute Planung, hohe

Materialqualität und Top-Design natürlich ein Muss. Duscholux aber bietet Ihnen noch mehr: Innovative Ideen und Konzepte fürs perfekte Bad. Fragen Sie uns. Wir helfen Ihnen weiter.

Hohe Stabilität und sicherer Stand

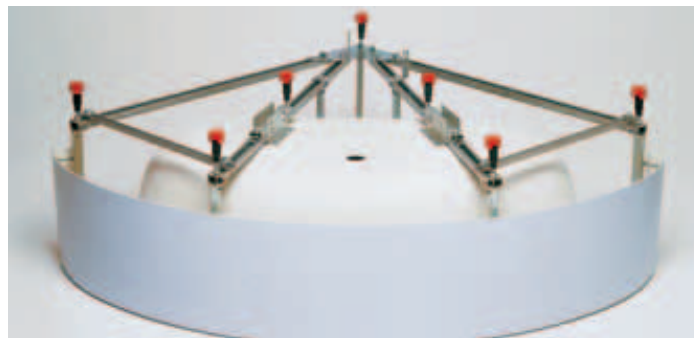

Die vormontierten Fußgestelle für verschiedene Duscholux Bade- und Duschwannen erleichtern die

Wannenmontage und erhöhen die Stabilität und Standfestigkeit der Wanne.

Acryl-Farbpalette

Basisfarben

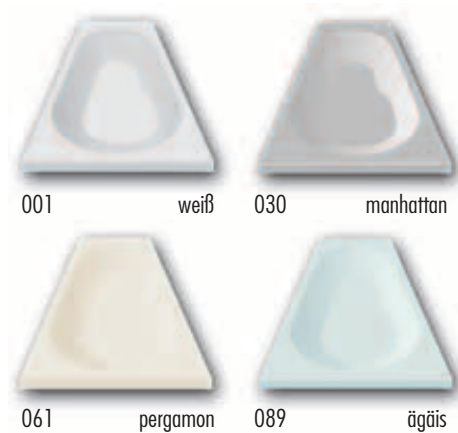

Sonderfarben (auf Anfrage)



Alle Farbmuster sind auf die Urmuster der keramischen Industrie abgestimmt. Eine Haftung wegen Farbschwankungen wird grundsätzlich nicht übernommen. Aus drucktechnischen Gründen sind Farbabweichungen gegenüber den Original-Farbtönen möglich.





Deutschland:
D + S Sanitärprodukte GmbH
Industriestraße 1
69198 Schriesheim

Telefon +49 (0) 62 03 / 102-0
Telefax +49 (0) 62 03 / 102-390
e-Mail: info@duscholux.de

Fachhandels-Portal:
www.duscholux-profi.de

www.duscholux.de

Österreich:
Duscholux GmbH & Co KG
Am Kirchenholz 2
A - 4063 Hörsching

Telefon +43 (0) 72 21 / 7 08-0
Telefax +43 (0) 72 21 / 7 08-300
e-Mail: info@duscholux.at

www.duscholux.at

Mit freundlicher Empfehlung