

Poresta®  
Wannenmontagesysteme



Produktübersicht  
2009

Informationen über unsere illbruck Produkte können Sie auch bei der ARGE Neue Medien unter **[www.shk-branchenportal.de](http://www.shk-branchenportal.de)** abrufen.

Das SHK-Branchenportal ist die zentrale Internet-Plattform der deutschen Sanitär-, Heizungs- und Klimaindustrie. Hier finden SHK-Profis Daten, Informationen und Dokumente zu den Produkten der einzelnen Hersteller.

# Inhaltsverzeichnis

---

Typenübersicht .....	2	<b>Standardzubehör</b> .....	77
Poresta® Bade- und Duschwannenträger .....	9	Montagezubehör .....	78
Übersicht Wannenträger für mehrere Wannen/Duschen .....	10	Poresta® Fix Ablaufgarnituren .....	78
<b>Poresta® Wannenträger für Wannen von den Herstellern</b>		Poresta® Konstruktionskleber .....	81
Artweger .....	13	Thermisches Schneidgerät .....	81
Bette .....	15	illbruck Dämm- und Schutzband .....	81
Duscholux .....	25	Montageschäume .....	82
Galatea .....	31	Poresta® Wannenträger-Montageschaum .....	82
GKI .....	36	1K-Montage-/Pistolenschaum .....	82
Glamü .....	37	Waschmaschinenanschlüsse .....	83
Hoesch .....	39	Standard-Gestaltungselemente .....	85
Ideal Standard .....	45	Nischenfüllstücke .....	85
Kaldewei .....	49	Keile .....	86
Keramag .....	55	Ablagen .....	87
Koralle .....	57	Montageblöcke .....	88
Laufen .....	61	Armaturenplatten .....	88
Riho .....	63	Stirnseiten-Füllstücke, Stufen, Unterbauten, Rechteckmodul .....	89
Roca .....	65	Erläuterungen zu Formen oder Gestaltungselementen .....	90
Villeroy & Boch .....	67	<b>Technische Anmerkungen</b> .....	93
Vitra .....	73	Eckabschnittpositionen .....	93
		Änderung Trägerhöhe .....	93
		<b>Zertifikat (SHK-ZERT)</b> .....	95
		<b>Allgemeine Informationen</b> .....	96
		Allgemeine Verkaufs- und Lieferbedingungen .....	96
		<b>Kontakt</b> .....	97
		Ansprechpartner Außendienst .....	98
		Ansprechpartner Innendienst .....	98

## Typenübersicht

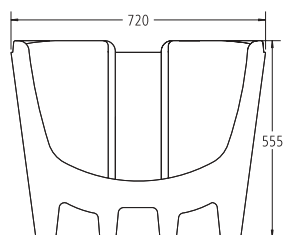
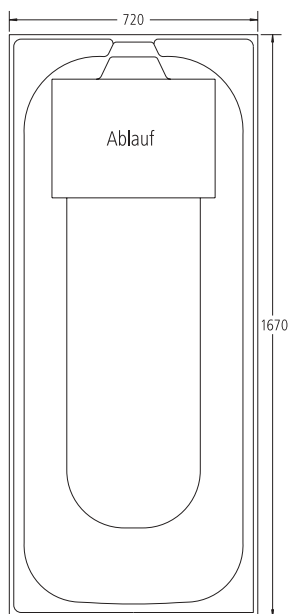

### Poresta® Original Badewannenträger

- passgenau für ein bestimmtes Stahlwanne Modell
- beidseitig schräge Längsseiten
- 555 mm hoch. In der Länge und Breite umlaufend 15 mm kleiner als die Wanne
- z. B. Wanne 1700/750 mm – Wannenträger 1670/720 mm – Schräge 8°

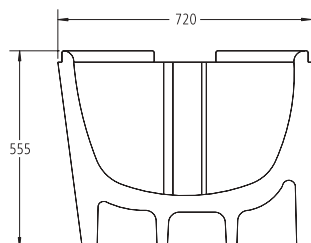
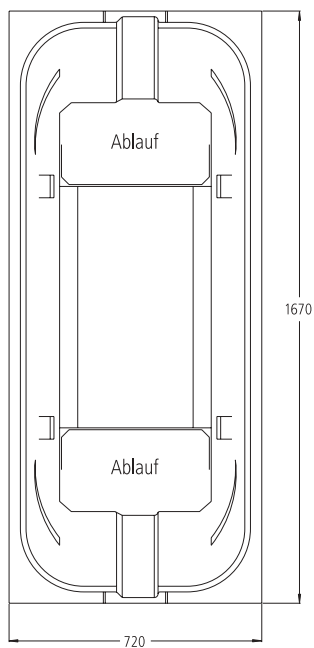

### Poresta® Vario Badewannenträger

- für verschiedene Stahlwanne Modelle der gleichen Abmessung
- eine senkrechte und eine schräge Längsseite sowie zwei Ablaufbereiche
- 555 mm hoch. In der Länge und Breite umlaufend 15 mm kleiner als die Wanne
- z. B. Wanne 1700/750 mm – Wannenträger 1670/720 mm – Schräge 8°

## Typenübersicht

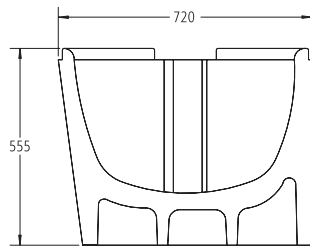
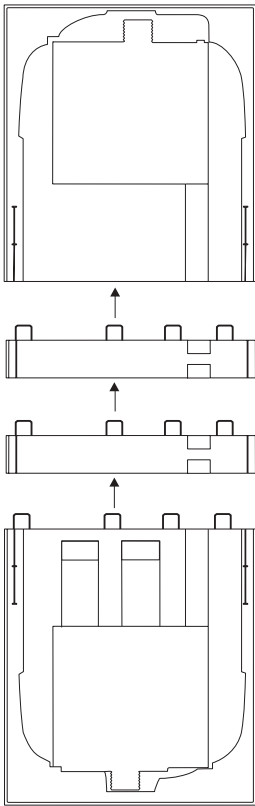

### Poresta® Vario Compact Badewannenträger

- für verschiedene Stahlwannenmodelle verschiedener Länge von 1500 mm bis 1700 mm und einer Breite von 700 mm oder 750 mm
- eine senkrechte und eine schräge Längsseite sowie zwei Ablaufbereiche
- 555 mm hoch. In der Länge und Breite umlaufend 15 mm kleiner als die Wanne
- z.B. Wanne 1700/750 mm – Wannenträger 1670/720 mm – Schräge 8°

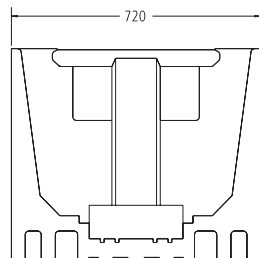
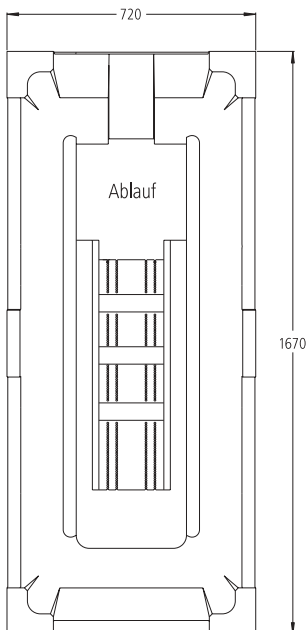

### Poresta® Compact Badewannenträger

- passgenau für ein bestimmtes Wannenmodell aus Acryl oder Stahl
- zwei senkrechte Längsseiten bündig
- Trägerhöhe und Außenkontur abhängig von der Wanne
- geeignet für Eckwannen, Achteckwannen, Sechseckwannen, Raumsparwannen und Ovalwannen
- in der Länge und Breite umlaufend 15 mm kleiner als die Wanne
- z.B. Wanne 1700/750 mm – Wannenträger 1670/720 mm – Trägerhöhe siehe Preisliste

## Typenübersicht

---

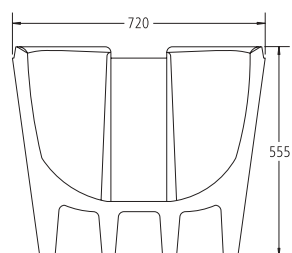
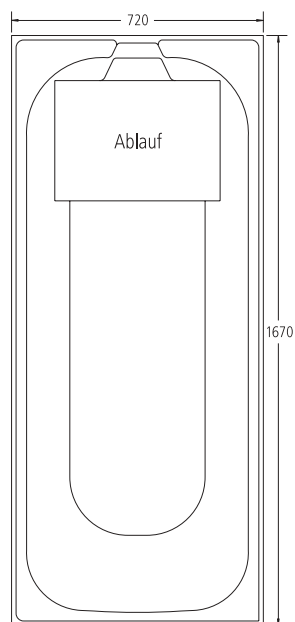

### Poresta® Prosan Badewannenträger

- für verschiedene Stahlwannenmodelle der gleichen Abmessung
- beidseitig schräge Längsseiten
- 555 mm hoch. In der Länge und Breite umlaufend 15 mm kleiner als die Wanne
- z. B. Wanne 1700/750 mm – Wannenträger 1670/720 mm – Schräge 8°

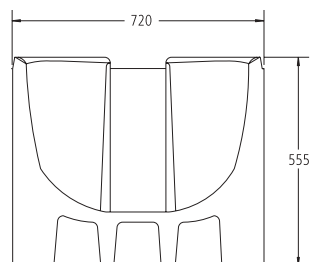
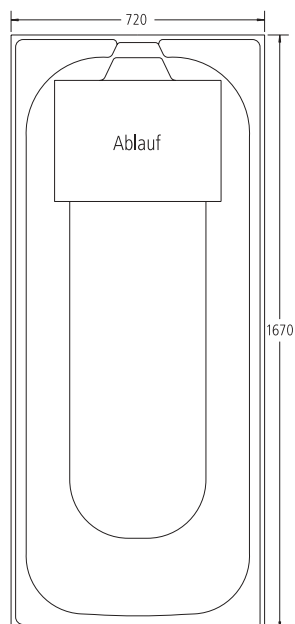

### Poresta® Project Badewannenträger

- für verschiedene Stahlwannenmodelle der gleichen Abmessung
- für zwei senkrechte Längsseiten
- in der Länge und Breite umlaufend 15 mm kleiner als die Wanne
- z. B. Wanne 1700/750 mm – Wannenträger 1670/720 mm – Trägerhöhe 555 mm

## Typenübersicht

---

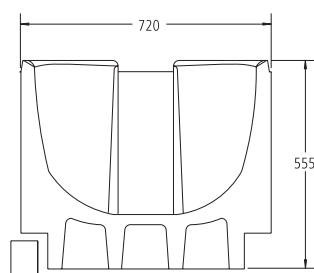

### Poresta® Project Plus Badewannenträger

- für verschiedene Stahlwannenmodelle der gleichen Abmessung
- beidseitig senkrechte Längsseiten mit Aussparung 100 x 85 mm, ein Verschlussbalken für die Aussparung ist im Lieferumfang enthalten
- 555 mm hoch. In der Länge und Breite umlaufend 15 mm kleiner als die Wanne
- z.B. Wanne 1700/750 mm – Wannenträger 1670/720 mm

## Typenübersicht

---

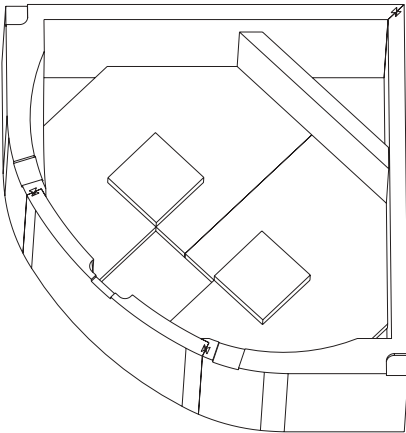

### Poresta® Badewannenträger ohne Ablage für Eckwannen

- bündig mit Wannenrand
- geeignet für bestimmte Eckwannen aus Acryl oder Stahl
- Trägerhöhe ist abhängig von der Wanne
- in Länge und Breite umlaufend 15 mm kleiner als die Wanne

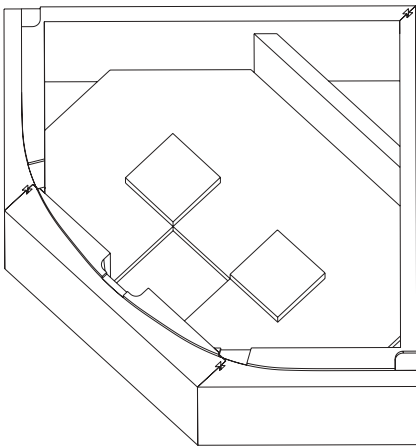

### Poresta® Badewannenträger mit Ablage für Eckwannen

- Trägerabmessung größer als die Wanne, siehe Angabe Preisliste
- geeignet für bestimmte Eckwannen aus Acryl oder Stahl

## Typenübersicht

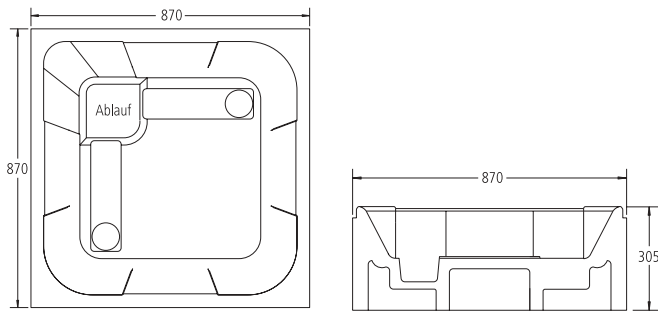

### Poresta® Profi Duschwannenträger

- geeignet für Duschen aus Stahl der gleichen Abmessung und Nutztiefe
- mit integrierten Ablaufkanälen
- in Länge und Breite umlaufend 15 mm kleiner als die Dusche
- z. B. Dusche 900/900 – Duschwannenträger 870/870 mm –  
Trägerhöhe für flache Duschen 305 mm und für tiefe Duschen 435 mm

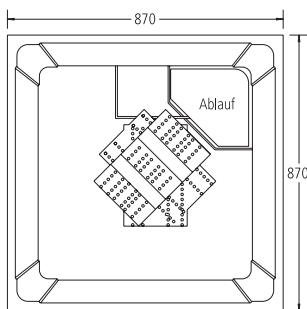

### Poresta® Expert Duschwannenträger

- geeignet für bestimmte Duschen aus Acryl oder Stahl
- in der Länge und Breite rundum 15 mm kleiner als die Dusche
- z. B. Dusche 900/900 – Duschwannenträger 870/870 cm –  
Trägerhöhe siehe Preisliste

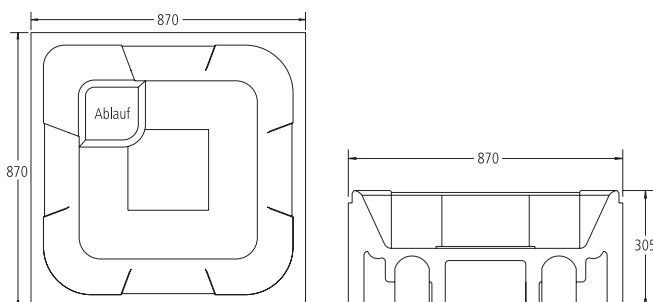

### Poresta® Prosan Duschwannenträger

- geeignet für Duschen aus Stahl der gleichen Abmessung und Nutztiefe
- in Länge und Breite umlaufend 15 mm kleiner als die Dusche
- z. B. Dusche 900/900 – Duschwannenträger 870/870 mm –  
Trägerhöhe für flache Duschen 305 mm und für tiefe Duschen 435 mm



## Poresta® Bade- und Duschwannenträger

---

Informationen zu Eckmodulen (hoch und niedrig) und Eckfüllstücken finden Sie unter den entsprechenden Wannenträgertypen und auf Seite 90



Standard-Montagezubehör finden Sie ab Seite 77



Poresta® Fix Garnituren



Poresta® Wannenträger-Montageschaum

## Poresta® Badewannenträger – passend für verschiedene Stahlwannen

Artikel-Nr.	Typ	passend für Badewanne	Abmessungen mm
17.029.412	Vario 70–30 oder	Kaldewei Saniform Plus Bette Form/Safe	1700/700
17.031.353	Vario Compact oder	Roca Contesa Laufen Lanthia	
17.030.955	Project Plus oder	Laufen/Jika Tanza Metaliberica Verona	
17.029.734	Prosan		
17.029.425	Vario 70–31 oder	Kaldewei Saniform Plus Bette Form/Safe	1600/700
17.031.353	Vario Compact oder	Roca Contesa Laufen Lanthia	
17.030.799	Project oder	Laufen/Jika Tanza Metaliberica Verona	
17.030.800	Project Plus oder		
17.029.691	Prosan		
17.029.563	Vario 70–34 oder	Kaldewei Saniform Plus Bette Form/Safe	1500/700
17.029.784	Prosan oder	Roca Contesa Laufen Lanthia	
17.031.353	Vario Compact	Laufen/Jika Tanza	
17.029.562	Vario 70–35 oder	Kaldewei Saniform Plus Bette Form/Safe	1400/700
17.029.785	Prosan	Roca Contesa Laufen/Jika Tanza	
17.029.405	Vario 75–20 oder	Kaldewei Saniform Plus Bette Form/Safe/Nova	1700/750
17.032.500	Vario Compact oder	Roca Princess Laufen/Jika Alma	
17.030.632	Project oder	Metaliberica Verona	
17.030.633	Project Plus oder		
17.029.636	Prosan		
17.029.443	Vario 75–22	Kaldewei Dyna Set/Dyna Set Star Kaldewei Dyna Star	1700/750
17.029.431	Vario 75–24 oder	Kaldewei Saniform Plus Bette Form/Safe	1600/750
17.032.500	Vario Compact oder	Roca Princess Laufen/Jika Alma	
17.029.690	Prosan oder	Metaliberica Verona	
17.031.692	Project Plus		
17.029.662	Vario 75–37 oder	Roca Body Plus Laufen Magnis	1700/750
17.029.636	Prosan		
17.029.605	Compact 80–10	Bett Betteset Bettestern Laufen/Jika Praga	1700/800
17.029.678	Compact 80–12	Kaldewei Saniform Plus Kaldewei Dyna Set/Dyna Set Star Kaldewei Sento Star/Sanistar Bette Form/Safe Bette Betteset Laufen/Jika Praga	1800/800

## Poresta® Duschwannenträger – passend für verschiedene Stahlduschen

Artikel-Nr.	Typ	passend für Duschwanne	Abmessungen mm
17.029.478	Profi oder	Kaldewei Sanidusch 14 Bette 15	800/750 flach
17.029.646	Prosan	Metaliberica Laura 15	
17.029.467	Profi oder	Kaldewei Sanidusch 14 Bette 15	800/800 flach
17.029.640	Prosan	Roca Blues N 16 Laufen Platina 16 Laufen/Jika Indigo Metaliberica Rhone 15	
17.029.479	Profi oder	Kaldewei Sanidusch 14 Bette 15	900/750 flach
17.029.644	Prosan	Roca Blues N 16 Laufen Platina 16 Laufen/Jika Indigo Metaliberica Laura 15	
17.029.468	Profi oder	Kaldewei Sanidusch 14 Bette 15	900/900 flach
17.029.642	Prosan	Roca Blues N 16 Laufen Platina 16 Laufen/Jika Indigo Metaliberica Laura 15	
17.029.481	Profi oder	Kaldewei Sanidusch 25 Bette 28	800/750 tief
17.029.647	Prosan		
17.029.480	Profi oder	Kaldewei Sanidusch 25 Bette 25	800/800 tief
17.029.641	Prosan		
17.029.483	Profi oder	Kaldewei Sanidusch 25 Bette 28	900/750 tief
17.029.645	Prosan		
17.029.482	Profi oder	Kaldewei Sanidusch 14 Bette 28	900/900 tief
17.029.643	Prosan		



**ARTWEGER****Wannenträger (für Acrylwannen)**

Wannendaten				Trägerdaten			
Wanne	Wannenmaß	Ausführung	Herst.-Nr.	Trägertyp	Trägerhöhe	Fix Ablauf	Artikel-Nr.
Alexandra 150	1500 x 1500	Eckwanne	W203	mit Ablage 1530 x 1530	570	T/E	17.153.732
				Füllstück für Übereckeinbau			17.706.447
				Füllstück incl. MB u. AP f. Standarm.			17.706.448
Arabella 140	1400 x 1400	Eckwanne	W204	ohne Ablage	570	T/M	17.054.439
	1400 x 1400	Eckwanne	W204	mit Ablage 1440 x 1440	570	T/M	17.054.440
Ariane Rechteckwanne	1700 x 750			Compact	570		17.153.721
Belinda 180	1800 x 800	Sechseck	W301	Compact	570	T/E	17.153.728
				Eckmodul, Universal hoch			17.707.133
				Eckmodul, Universal niedrig			17.717.133
				Frontablage bei Übereckeinbau			17.706.441
				Füllstück für Übereckeinbau			17.706.439
Füllstück incl. MB u. AP f. Standarm.	17.706.440						
Belinda 200	2000 x 900	Sechseck	W303	Compact	570	E	17.053.584
Christine	1800 x 800	Oval		Compact	600	T/E	17.054.183
Claudia	1700 x 750	rechts		Compact	570	E	17.154.566
	1700 x 750	links	W605	Compact	570	E	17.154.095
Julia	1800 x 800		W104	Compact	570	M	17.154.094
Monika	1900 x 890	Sechseck	W304	Compact	570	T/E	17.154.758
				Eckmodul, Universal hoch			17.707.324
				Eckmodul, Universal niedrig			17.717.324
				Frontablage bei Übereckeinbau			17.720.684
				Füllstück für Übereckeinbau			17.720.682
Füllstück incl. MB u. AP f. Standarm.	17.720.683						
Olivia	1900 x 1000	Oval	W501	Compact	600	E	17.053.586
Patricia 180	1800 x 800	Achteck	W401	Compact	600	T/E	17.053.585
Selina	1500 x 1000	links	W607	Compact	570	T/M	17.054.116
	1500 x 1000	rechts	W608	Compact	570	T/E	17.054.117
Tamara	1900 x 1010	Oval	W503	Compact	600	M	17.053.587
Vanessa 170	1700 x 750		W101	Compact	580	E	17.153.956
Vanessa 180	1800 x 800		W102	Compact	600	E	17.153.957
Victoria 140	1400 x 1400	Eckwanne	W201	Compact	600	T/E	17.053.583

Skizzen der verschiedenen Trägertypen siehe Typenübersicht ab Seite 3 ff · Angaben zu den Gestaltungselementen s. Seite 85 ff

Erläuterungen zu den Fix Ablaufgarnituren „T“+ „M“+ „H“ s. Seite 78 + 79 · Erläuterungen zu den Wannenträgern mit Eckabschnitten (EA) s. Seite 93

Alle o.g. Artikel sind im Normalfall innerhalb von zwei Wochen verfügbar · Weitere Modelle auf Anfrage

**ARTWEGER****Duschträger (für Acrylwannen)**

Wannendaten				Trägerdaten			
Wanne	Wannenmaß	Ausführung	Herst.-Nr.	Trägertyp	Trägerhöhe	Fix Ablauf	Artikel-Nr.
Carmen	1000 x 800 x 80		WV07	Expert	170		17.038.492
Carmen 90/100	1000 x 900 x 80		WV08	Expert	170		17.038.657
Carmen 90/120	1200 x 900 x 80		WV09	Expert	170		17.038.656
Caroline 90	900 x 900 x 90	Fünfeck	WF01	Expert	170		17.034.179
Caroline 100	1000 x 1000 x 100	Fünfeck	WF02	Expert	200		17.034.180
Catherine 80 Rechts	800 x 800 x 55	Fünfeck	WS04	Expert	170		17.038.655
Jasmin 80	800 x 800 x 80	Viertelrund	WR01	Expert	170		17.034.175
Jasmin 80/90	900 x 800 x 70	Viertelrund, links	WR05	Expert	170		17.034.174
	900 x 800 x 70	Viertelrund, rechts	WR06	Expert	170		17.034.173
Jasmin 90	900 x 900 x 80	Viertelrund	WR02	Expert	170		17.034.176
Jasmin 100	1000 x 1000 x 80	Viertelrund	WR03	Expert	170		17.034.177
Marylin 80	800 x 800 x 90		WV01	Expert	170		17.034.181
Marylin 90	900 x 900 x 90		WV02	Expert	170		17.034.182
Marylin 90/75	900 x 750 x 90		WV04	Expert	200		17.034.184
Marylin 100	1000 x 1000 x 90		WV03	Expert	170		17.034.183
Sabine 80	800 x 800 x 25		WV12	Expert	130		17.038.659
Sabine 90	900 x 900 x 25		WV13	Expert	130		17.038.660
Sabine 100	1000 x 1000 x 25		WV14	Expert	170		17.038.658
Sally 90	900 x 900 x 45	Fünfeck	WF07	Expert	170		17.038.654
Sally 100	1000 x 1000 x 45	Fünfeck	WF08	Expert	170		17.038.653
Silvia	1040 x 890 x 60	Halbrund	WU01	Expert	170		17.038.647
Simone 90x75	900 x 750 x 25		WV15	Expert	130		17.038.661
Simone 120x75	1200 x 750 x 25		WV16	Expert	130		17.038.662
Simone 120x80	1200 x 800 x 25		WV17	Expert	130		17.038.663
Simone 120x90	1200 x 900 x 25		WV18	Expert	130		17.038.664
Simone 120x100	1200 x 1000 x 25		WV19	Expert	130		17.038.665
Simone 140x90	1400 x 900 x 25		WV20	Expert	130		17.038.666
Susanne 80	800 x 800 x 45	Viertelrund	WR22	Expert	130		17.038.649
Susanne 90	900 x 900 x 45	Viertelrund	WR23	Expert	170		17.038.650
Susanne 100	1000 x 1000 x 45	Viertelrund	WR24	Expert	130		17.038.648
Tanja 90	900 x 900 x 60	Viertelrund	WR16	Expert	170		17.038.652
Tanja 100	1000 x 1000 x 60	Viertelrund	WR17	Expert	170		17.038.651

Skizzen der verschiedenen Trägertypen siehe Typenübersicht ab Seite 3 ff · Angaben zu den Gestaltungselementen s. Seite 85 ff

Erläuterungen zu den Fix Ablaufgarnituren „T“ + „M“ + „H“ s. Seite 78 + 79 · Erläuterungen zu den Wannenträgern mit Eckabschnitten (EA) s. Seite 93

Alle o. g. Artikel sind im Normalfall innerhalb von zwei Wochen verfügbar · Weitere Modelle auf Anfrage

**BETTE****Wannenträger (für Stahlwannen)**

Wannendaten				Trägerdaten			
Wanne	Wannenmaß	Ausführung	Herst.-Nr.	Trägertyp	Trägerhöhe	Fix Ablauf	Artikel-Nr.
Arco	1400 x 1400	Eckwanne	6035	ohne Ablage	570	E	17.054.022
	1400 x 1400	Eckwanne	6035	mit Ablage 1440 x 1440	570	T/E	17.054.023
Bambino	1570 x 650	links	2770	Compact	555	E	17.151.736
	1570 x 650	rechts	2780	Compact	555	E	17.151.735
	1570 x 700	links	2570	Compact	555	E	17.051.477
	1570 x 700	rechts	2580	Compact	555	E	17.051.478
Belbette	1600 x 750		3040	Compact	570	E	17.029.900
	1700 x 750		3030	Compact	570	E	17.151.454
	1800 x 800		3250	Compact	570	E	17.029.901
Chic	2100 x 800	Sechseck	3270/3280	Compact	570	T/M	17.051.627
				Eckmodul, Universal hoch			17.707.094
				Eckmodul, Universal niedrig			17.717.094
				Frontablage bei Übereckeinbau			17.705.143
				Füllstück für Übereckeinbau			17.705.099
				Füllstück incl. MB u. AP f. Standarm.			17.705.380
Classic	1700 x 750		3110	Compact	580	T/E	17.151.061
	1800 x 700		1271	Compact	580	T/E	17.154.257
	1800 x 750		1272	Compact	580	T/E	17.154.258
	1800 x 800		1270	Compact	570	M	17.152.172
Cora	1600 x 900	rechts	2810	Compact	570	T/M	17.051.741
	1600 x 900	links	2820	Compact	570	T/M	17.051.740
	1700 x 900	rechts	2130	Compact	570	T/M	17.051.232
	1700 x 900	links	2830	Compact	570	T/M	17.051.231
	1800 x 900	rechts	8780	Compact	570	T/M	17.052.496
	1800 x 900	links	8790	Compact	570	T/M	17.052.498
Cora Ronda	1600 x 900	rechts	8500	Compact	570	T/M	17.152.056
	1600 x 900	links	8520	Compact	570	T/M	17.152.058
	1700 x 900	rechts	8510	Compact	570	T/M	17.152.047
	1700 x 900	links	8530	Compact	570	T/M	17.152.050
Darling	1600 x 700		D600	Compact	570	M	17.051.435
	1700 x 750		D710	Compact	570	M	17.151.001
	1800 x 800		D800	Compact	570	M	17.051.434
Dream	1900 x 900	Sechseck	8230	Compact	600	T/M	17.053.949
				Eckmodul, Universal hoch			17.707.276
				Eckmodul, Universal niedrig			17.717.276
				Frontablage bei Übereckeinbau			17.720.157
				Füllstück für Übereckeinbau			17.720.155
				Füllstück incl. MB u. AP f. Standarm.			17.720.156
Dual	2100 x 800	Sechseck	2470	Compact	570	M	17.051.629
				Eckmodul, Universal hoch			17.707.005
				Eckmodul, Universal niedrig			17.717.005
				Frontablage bei Übereckeinbau			17.705.385
				Füllstück für Übereckeinbau			17.705.039
				Füllstück incl. MB u. AP f. Standarm.			17.705.386
Duett	1700 x 750		3020	Compact	570	M	17.151.018
	1700 x 800		3100	Compact	570	M	17.029.462
Duo	1800 x 800		3820	Compact	570	E	17.051.276
Esprit	1700 x 750		6531	Compact	570	T/M	17.153.682
	1800 x 800		6532	Compact	580	T/M	17.153.678
Family Octa	1950 x 850	Achteck	8220	Compact	570	T/M	17.052.026
				Eckmodul, Universal hoch			17.707.174
				Eckmodul, Universal niedrig			17.717.174
				Frontablage bei Übereckeinbau			17.705.389
				Füllstück für Übereckeinbau			17.705.388
				Füllstück incl. MB u. AP f. Standarm.			17.705.387

Skizzen der verschiedenen Trägertypen siehe Typenübersicht ab Seite 3 ff · Angaben zu den Gestaltungselementen s. Seite 85 ff

Erläuterungen zu den Fix Ablaufgarnituren „T“+ „M“+ „H“ s. Seite 78 + 79 · Erläuterungen zu den Wannenträgern mit Eckabschnitten (EA) s. Seite 93

Alle o.g. Artikel sind im Normalfall innerhalb von zwei Wochen verfügbar · Weitere Modelle auf Anfrage

## BETTE

### Wannenträger (für Stahlwannen)

Wannendaten				Trägerdaten			
Wanne	Wannenmaß	Ausführung	Herst.-Nr.	Trägertyp	Trägerhöhe	Fix Ablauf	Artikel-Nr.
Family	1800 x 800		7440	Compact	580	T/E	17.153.525
	1850 x 850	Oval	7450	Compact	600	T/E	17.053.640
	1900 x 800		8200	Compact	570	T/M	17.052.025
	1950 x 850	Oval	8210	Compact	570	T/M	17.051.983
				Rundumablage, oval			17.705.839
				Rundumablage, rechteckig			17.705.838
Focus	1480 x 1500	links	8989	ohne Ablage	530	T/M	17.053.086
	1480 x 1500	rechts	8990	ohne Ablage	530	T/M	17.052.693
	1480 x 1500	rechts	8990	mit Ablage 1629 x 1605	530	T/M	17.052.703
FormLow Line	1500 x 700		3530	Compact	440	E	17.051.756
	1700 x 700		3880	Compact	440	E	17.051.491
FormNova	1700 x 750		3010	Vario	555	E	17.029.405
	1700 x 750		3010	Prosan	555	E	17.029.636
	1700 x 750		3010	Project	555	E	17.030.632
	1700 x 750		3010	Project Plus	555	E	17.030.633
	1700 x 750		3010	Vario Compact	555	E	17.032.500
Form/FormSafe	1400 x 700		3400	Vario	555	E	17.029.562
	1400 x 700		3400	Prosan	555	E	17.029.785
	1500 x 700		3500	Vario	555	E	17.029.563
	1500 x 700		3500	Prosan	555	E	17.029.784
	1500 x 700		3500	Vario Compact	555	E	17.031.353
	1600 x 700		3600	Original	555	E	17.029.303
	1600 x 700		3600	Vario	555	E	17.029.425
	1600 x 700		3600	Prosan	555	E	17.029.691
	1600 x 700		3600	Project	555	E	17.030.799
	1600 x 700		3600	Project Plus	555	E	17.030.800
	1600 x 700		3600	Vario Compact	555	E	17.031.353
	1600 x 750		3620	Vario	555	E	17.029.431
	1600 x 750		3620	Prosan	555	E	17.029.690
	1600 x 750		3620	Vario Compact	555	E	17.032.500
	1650 x 750		3640	Vario	555	E	17.029.760
	1700 x 700		3970	Vario	555	E	17.029.412
	1700 x 700		3970	Prosan	555	E	17.029.734
	1700 x 700		3970	Project Plus	555	E	17.030.955
	1700 x 700		3970	Vario Compact	555	E	17.031.353
	1700 x 730		3700	Original	555	E	17.029.246
	1700 x 750		3710	Original	555	E	17.029.237
	1700 x 750		3710	Vario	555	E	17.029.405
	1700 x 750		3710	Prosan	555	E	17.029.636
1700 x 750		3710	Project	555	E	17.030.632	
1700 x 750		3710	Project Plus	555	E	17.030.633	
1700 x 750		3710	Vario Compact	555	E	17.032.500	
1700 x 800		3490	Compact	570	T/M	17.151.969	
1750 x 750		3450	Original	555	E	17.030.054	
1800 x 800		3800	Compact	555	E	17.029.678	
1900 x 800		3900	Compact	555	E	17.029.884	
Free	1700 x 750		6829	Compact	600	M	17.154.572
	1800 x 800		6830	Compact	580	M	17.154.573
	1900 x 900		6831	Compact	580	M	17.154.574
	2000 x 1000		6832	Compact	580	M	17.054.297
Home	1800 x 750	Teiloval	8999	Compact	570	H	17.052.853
	1800 x 1000	Oval	8994	Compact	570	H	17.053.950
				Rundumablage, oval			17.720.159
				Rundumablage, rechteckig			17.720.158
Labette	1080 x 730		1080	Compact	555	E	17.051.641
	1180 x 730		1180	Compact	555	E	17.051.339
	1200 x 700		1200	Compact	570	E	17.051.824
	1240 x 700		1240	Compact	555	E	17.051.642
	1300 x 700		1300	Compact	570	E	17.051.643

Skizzen der verschiedenen Trägertypen siehe Typenübersicht ab Seite 3 ff · Angaben zu den Gestaltungselementen s. Seite 85 ff

Erläuterungen zu den Fix Ablaufgarnituren „T“ + „M“ + „H“ s. Seite 78 + 79 · Erläuterungen zu den Wannenträgern mit Eckabschnitten (EA) s. Seite 93

Alle o. g. Artikel sind im Normalfall innerhalb von zwei Wochen verfügbar · Weitere Modelle auf Anfrage

**BETTE****Wannenträger (für Stahlwannen)**

Wannendaten				Trägerdaten			
Wanne	Wannenmaß	Ausführung	Herst.-Nr.	Trägertyp	Trägerhöhe	Fix Ablauf	Artikel-Nr.
Line	1600 x 800		3670	Compact	555	E	17.029.934
	1700 x 800		3770	Compact	555	E	17.030.997
Low-Line	1700 x 700		8832/8833	Compact		M	17.154.851
	1700 x 750		8834/8835	Compact		M	17.154.852
	1700 x 800		8836/8837	Compact		M	17.154.853
	1800 x 800		8838/8839	Compact		M	17.154.854
Luna	1700 x 750		2750	Compact	600	H	17.154.187
	1700 x 750		2760	Compact	600	H	17.154.188
Metric	2060 x 900	Sechseck	6840	Compact	580	T/M	17.054.298
	2060 x 900		6841	Compact	580	T/M	17.054.405
Morission	1850 x 850	Oval	2465	Compact	570	H	17.054.299
				Rundumablage, oval			17.720.573
				Rundumablage, rechteckig			17.720.574
Morrison	1800 x 800		2460	Compact	570	M	17.051.456
Ocean	1600 x 700		8830/8831	Compact		M	17.154.850
	1600 x 700		8850/8851	Compact	580	M	17.154.576
	1700 x 700		8852/8853	Compact	580	M	17.154.577
	1700 x 750		8854/8855	Compact	580	M	17.154.578
	1700 x 800		8765/8865	Compact	580	M	17.154.206
	1800 x 800		8856/8857	Compact	580	M	17.154.579
Plan	1800 x 800		6810	Compact	580	M	17.154.575
Pool	1641 x 960	Oval	6050	Compact	600	H	17.053.304
				Rundumablage, oval			17.720.271
Pool 1	1605 x 1022	links	6052	Compact	600	H	17.053.305
	1605 x 1022	rechts	6053	Compact	600	H	17.053.307
Pool 2	1641 x 960	links	6054	Compact	600	H	17.053.306
	1641 x 960	rechts	6055	Compact	600	H	17.053.308
Pool 3	1598 x 1130	links	6056	Compact	600	H	17.053.309
				Eckmodul, Universal hoch			17.707.223
				Eckmodul, Universal niedrig			17.717.223
				Füllstück für Übereckeinbau			17.706.619
				Füllstück incl. MB u. AP f. Standarm.			17.706.609
				Compact			600
Prisma	1800 x 800	Achteck	3300	Compact	570	T/E	17.051.636
				Eckmodul, Universal hoch			17.707.158
				Eckmodul, Universal niedrig			17.717.158
				Frontablage bei Übereckeinbau			17.705.401
				Füllstück für Übereckeinbau			17.705.399
				Füllstück incl. MB u. AP f. Standarm.			17.705.400
				Original EA3			555
1600 x 700	3600-E80	Vario EA3	555	E	17.029.600		
1600 x 700	3600-E80	Vario EA1	555	E	17.029.733		
1600 x 700	3600-E81	Original EA2	555	E	17.029.576		
1600 x 700	3600-E81	Vario EA4	555	E	17.029.598		
1600 x 700	3600-E81	Vario EA2	555	E	17.029.732		
1600 x 700	3600-E82	Original EA1	555	E	17.029.574		
1600 x 700	3600-E82	Vario EA3	555	E	17.029.600		
1600 x 700	3600-E82	Vario EA1	555	E	17.029.733		
1600 x 700	3600-E83	Original EA4	555	E	17.029.575		
1600 x 700	3600-E83	Vario EA4	555	E	17.029.598		
1600 x 700	3600-E83	Vario EA2	555	E	17.029.732		
1600 x 750	3620-E80	Vario EA3	555	E	17.029.581		
1600 x 750	3620-E81	Vario EA4	555	E	17.029.580		
1600 x 750	3620-E82	Vario EA3	555	E	17.029.581		
1600 x 750	3620-E83	Vario EA4	555	E	17.029.580		
1700 x 700	3970-E80	Vario EA3	555	E	17.029.585		
1700 x 700	3970-E80	Vario EA1	555	E	17.030.732		
1700 x 700	3970-E81/E83	Vario EA4	555	E	17.029.584		
1700 x 700	3970-E81/E83	Vario EA2	555	E	17.034.156		

Skizzen der verschiedenen Trägertypen siehe Typenübersicht ab Seite 3 ff · Angaben zu den Gestaltungselementen s. Seite 85 ff

Erläuterungen zu den Fix Ablaufgarnituren „T“ + „M“ + „H“ s. Seite 78 + 79 · Erläuterungen zu den Wannenträgern mit Eckabschnitten (EA) s. Seite 93

Alle o.g. Artikel sind im Normalfall innerhalb von zwei Wochen verfügbar · Weitere Modelle auf Anfrage

## BETTE

### Wannenträger (für Stahlwannen)

Wannendaten				Trägerdaten				
Wanne	Wannenmaß	Ausführung	Herst.-Nr.	Trägertyp	Trägerhöhe	Fix Ablauf	Artikel-Nr.	
Profi Form	1700 x 700		3970-E82	Vario EA3	555	E	17.029.585	
	1700 x 700		3970-E82	Vario EA1	555	E	17.030.732	
	1700 x 750		3710-E80	Original EA3	555	E	17.034.425	
	1700 x 750		3710-E81	Vario EA2	555	E	17.031.125	
	1700 x 750		3710-E81	Original EA2	555	E	17.034.424	
	1700 x 750		3710-E82	Original EA1	555	E	17.034.401	
	1700 x 750		3710-E83	Vario EA4	555	E	17.029.592	
	1700 x 750		3710-E83	Vario EA2	555	E	17.031.125	
	1700 x 750		3710-E83	Original EA4	555	E	17.034.160	
Pur	1700 x 750		8260	Compact	580	T/E	17.052.899	
	1800 x 800		8760	Compact	580	E	17.052.854	
	1850 x 850	Oval	8761	Compact	580	T/E	17.052.873	
				Rundumablage, oval			17.706.485	
				Rundumablage, rechteckig			17.706.486	
	2150 x 850	Sechseck	8764	Compact	570	T/E	17.052.857	
				Eckmodul, Universal hoch			17.707.188	
				Eckmodul, Universal niedrig			17.717.188	
				Frontablage bei Übereckeinbau			17.706.484	
				Füllstück für Übereckeinbau			17.706.482	
			Füllstück incl. MB u. AP f. Standarm.			17.706.483		
Pur IV	1850 x 850		8762	Compact	570	T/E	17.052.863	
Pur V	1850 x 850		8763	Compact	570	T/E	17.052.883	
Romantica	1700 x 750	Oval	3120	Compact	555	E	17.051.822	
				Rundumablage, oval			17.051.933	
				Rundumablage, rechteckig			17.051.934	
Schmidem	1800 x 800		8766	Compact	570	H	17.052.870	
	1800 x 850		8767	Compact	570	H	17.052.695	
	1800 x 900		8768	Compact	570	H	17.052.696	
Seat	1500 x 700		3070	Compact	570	E	17.151.116	
Set	1500 x 750		2560	Vario	555	E	17.029.935	
	1600 x 750		3660	Vario	555	E	17.029.497	
	1650 x 750		3560	Vario	555	T/E	17.151.117	
	1700 x 750		3060	Vario	555	E	17.029.441	
	1700 x 800		3760	Compact	555	E	17.029.605	
	1800 x 800		3860	Compact	555	E	17.029.678	
Setline	1700 x 700		8880	Compact	520	T/E	17.153.415	
	1700 x 700	EA 3	8880	Compact	520		17.154.784	
Sign	1800 x 800		3830	Compact	580	M	17.051.452	
Skyline	1415 x 1415	Eckwanne	8995	mit Ablage 1480 x 1480	570	H	17.052.898	
				Eckmodul, Universal hoch			17.707.189	
				Eckmodul, Universal niedrig			17.717.189	
				Füllstück für Übereckeinbau			17.706.378	
				Füllstück incl. MB u. AP f. Standarm.			17.706.379	
	1415 x 1415	Eckwanne	8995	ohne Ablage	570	H	17.052.901	
	Starlet Flair Oval	1580 x 680	Oval	8772	Compact	570	M	17.052.964
					Rundumablage, oval			17.706.339
					Rundumablage, rechteckig			17.706.340
		1680 x 730	Oval	8773	Compact	570	M	17.052.965
				Rundumablage, oval			17.706.338	
				Rundumablage, rechteckig			17.706.337	
1780 x 780		Oval	8774	Compact	570	M	17.052.966	
				Rundumablage, oval			17.706.342	
				Rundumablage, rechteckig			17.706.341	
1880 x 880		Oval	8775	Compact	555	M	17.054.087	
			Rundumablage, oval			17.720.342		
			Rundumablage, rechteckig			17.720.343		

Skizzen der verschiedenen Trägertypen siehe Typenübersicht ab Seite 3 ff · Angaben zu den Gestaltungselementen s. Seite 85 ff

Erläuterungen zu den Fix Ablaufgarnituren „T“ + „M“ + „H“ s. Seite 78 + 79 · Erläuterungen zu den Wannenträgern mit Eckabschnitten (EA) s. Seite 93

Alle o. g. Artikel sind im Normalfall innerhalb von zwei Wochen verfügbar · Weitere Modelle auf Anfrage

**BETTE****Wannenträger (für Stahlwannen)**

Wannendaten				Trägerdaten									
Wanne	Wannenmaß	Ausführung	Herst.-Nr.	Trägertyp	Trägerhöhe	Fix Ablauf	Artikel-Nr.						
Starlet Octa	1600 x 700	Achteck	2330	Compact	570	M	17.051.635						
				Eckmodul, Universal hoch			17.707.156						
				Eckmodul, Universal niedrig			17.717.156						
				Frontablage bei Übereckeinbau			17.705.396						
				Füllstück für Übereckeinbau			17.705.398						
	1700 x 750	Achteck	2350	Füllstück incl. MB u. AP f. Standarm.	570	T/M	17.705.397						
				Compact			17.051.634						
				Eckmodul, Universal hoch			17.707.155						
				Eckmodul, Universal niedrig			17.717.155						
				Frontablage bei Übereckeinbau			17.705.619						
	1800 x 800	Achteck	2370	Füllstück für Übereckeinbau	570	T/M	17.705.612						
				Füllstück incl. MB u. AP f. Standarm.			17.705.613						
				Compact			17.051.633						
				Eckmodul, Universal hoch			17.707.154						
				Eckmodul, Universal niedrig			17.717.154						
Starlet Oval	1650 x 750	Oval	2720	Frontablage bei Übereckeinbau	555	M	17.705.618						
				Füllstück für Übereckeinbau			17.705.614						
				Füllstück incl. MB u. AP f. Standarm.			17.705.615						
	1750 x 800	Oval	2680	Compact	555	T/M	17.051.782						
				Rundumablage, oval			17.705.054						
				Rundumablage, rechteckig			17.705.053						
	1850 x 850	Oval	2740	Compact	555	M	17.051.781						
				Rundumablage, oval			17.705.045						
				Rundumablage, rechteckig			17.705.044						
	1950 x 950	Oval	2745	Compact	555	T/M	17.051.780						
				Rundumablage, oval			17.705.032						
				Rundumablage, rechteckig			17.705.033						
	Starlet Sechseck	1880 x 700	Sechseck	2040	Compact	570	M	17.053.842					
					Rundumablage, rechteckig			17.720.167					
					Eckmodul, Universal hoch			17.707.007					
Eckmodul, Universal niedrig					17.717.007								
Frontablage bei Übereckeinbau					17.705.392								
2000 x 750		Sechseck	2060	Füllstück für Übereckeinbau	570	T/M	17.705.390						
				Füllstück incl. MB u. AP f. Standarm.			17.705.391						
				Compact			17.051.631						
				Eckmodul, Universal hoch			17.707.008						
				Eckmodul, Universal niedrig			17.717.008						
2100 x 800		Sechseck	2080	Frontablage bei Übereckeinbau	570	T/M	17.705.620						
				Füllstück für Übereckeinbau			17.705.616						
				Füllstück incl. MB u. AP f. Standarm.			17.705.617						
				Compact			17.051.632						
				Eckmodul, Universal hoch			17.707.153						
Starlet				Eckmodul, Universal niedrig	570	M	17.717.153						
				Frontablage bei Übereckeinbau			17.705.254						
				Füllstück für Übereckeinbau			17.705.252						
				Füllstück incl. MB u. AP f. Standarm.			17.705.253						
				Compact			570	M	17.051.479				
				Compact			570	M	17.051.639				
				Compact			570	M	17.151.688				
				Compact			570	M	17.151.725				
				Compact			570	M	17.151.689				
				Compact			570	M	17.051.858				
				Compact			570	M	17.051.844				
				Compact			570	M	17.051.690				
				Compact			555	M	17.053.820				
				Starlet I				Teiloval	8300	Compact	555	T/M	17.052.104
										Compact			555
Compact	555	T/M	17.051.988										

Skizzen der verschiedenen Trägertypen siehe Typenübersicht ab Seite 3 ff · Angaben zu den Gestaltungselementen s. Seite 85 ff

Erläuterungen zu den Fix Ablaufgarnituren „T“ + „M“ + „H“ s. Seite 78 + 79 · Erläuterungen zu den Wannenträgern mit Eckabschnitten (EA) s. Seite 93

Alle o.g. Artikel sind im Normalfall innerhalb von zwei Wochen verfügbar · Weitere Modelle auf Anfrage

**BETTE****Wannenträger (für Stahlwannen)**

Wannendaten				Trägerdaten			
Wanne	Wannenmaß	Ausführung	Herst.-Nr.	Trägertyp	Trägerhöhe	Fix Ablauf	Artikel-Nr.
Starlet II	1650 x 750	Teiloval	8330	Compact	555	T/M	17.052.102
	1750 x 800	Teiloval	8340	Compact	555	M	17.052.101
	1850 x 850	Teiloval	8350	Compact	555	M	17.031.119
Starlet III	1810 x 750		8360	Compact	555	M	17.052.100
	1920 x 800		8370	Compact	555	T/M	17.052.099
	2030 x 850		8380	Compact	555	M	17.052.065
Starlet IV	1650 x 750		6650	Compact	555	T/M	17.052.504
	1750 x 800		6660	Compact	555	T/M	17.052.503
	1850 x 850		6670	Compact	555	T/M	17.052.502
Starlet V	1650 x 750		6680	Compact	555	T/M	17.052.505
	1750 x 800		6690	Compact	555	T/M	17.052.506
	1850 x 850		6700	Compact	555	T/M	17.052.507
Steel Duo	1800 x 800		6770	Compact	580	M	17.053.683
	1900 x 900		6780	Compact	580	M	17.053.685
Steel Oval	1900 x 900	Oval	6774	Compact	600	T/E	17.053.684
				Rundumablage, oval			17.706.784
				Rundumablage, rechteckig			17.706.785
Stufenwanne	1050 x 650		1050	Compact	555	E	17.051.376
	1180 x 730		1060	Compact	555	E	17.051.333
Trend	1700 x 750		3570/3470	Compact	570	M	17.151.007
	1700 x 750		358-Z	Compact	570	M	17.151.007

**BETTE****Duschträger (für Stahlwannen)**

Wannendaten				Trägerdaten			
Wanne	Wannenmaß	Ausführung	Herst.-Nr.	Trägertyp	Trägerhöhe	Fix Ablauf	Artikel-Nr.
	700 x 700 x 35		5719	Expert	130		17.037.495
	700 x 700 x 65		5720	Expert	170		17.029.852
	700 x 700 x 150		5700	Expert	305		17.029.771
	750 x 700 x 65		5360	Expert	170		17.030.614
	750 x 700 x 150		5370	Profi	305		17.030.810
	750 x 750 x 35		5529	Expert	130		17.033.939
	750 x 750 x 65		5530	Expert	170		17.030.265
	750 x 750 x 150		5540	Expert	305		17.030.081
	800 x 700 x 35		5679	Expert	130		17.034.353
	800 x 700 x 65		5680	Expert	170		17.030.615
	800 x 700 x 150		5690	Expert	305		17.030.406
	800 x 750 x 35		5669	Expert	130		17.033.975
	800 x 750 x 65		5670	Expert	170		17.029.853
	800 x 750 x 150		5650	Profi	305		17.029.478
	800 x 750 x 150		5650	Profi	250		17.031.439
	800 x 750 x 150		5650	Prosan	305		17.029.646
	800 x 750 x 280		5660	Profi	435		17.029.481
	800 x 800 x 35		5830	Expert	130		17.029.978
	800 x 800 x 65		5820	Expert	170		17.029.883
	800 x 800 x 150		5800	Profi	305		17.029.467
	800 x 800 x 150		5800	Profi	250		17.031.440
	800 x 800 x 150		5800	Prosan	305		17.029.640
	800 x 800 x 280		5810	Profi	435		17.029.480
	800 x 800 x 280		5810	Prosan	435		17.029.641
	850 x 700 x 65		5780	Expert	170		17.030.616
	850 x 700 x 150		5790	Profi	305		17.030.695
	850 x 750 x 65		1570	Expert	170		17.031.428
	850 x 750 x 150		1910	Expert	305		17.031.434
	850 x 850 x 35		1589	Expert	130		17.038.137
	850 x 850 x 65		1590	Expert	170		17.031.429
	850 x 850 x 150		1920	Expert	305		17.031.435
	900 x 600 x 35		8600	Expert	130		17.031.422
	900 x 600 x 65		8610	Expert	170		17.031.430
	900 x 600 x 150		8620	Expert	305		17.031.436
	900 x 700 x 35		5709	Expert	130		17.033.366
	900 x 700 x 65		5710	Expert	170		17.029.897
	900 x 700 x 150		5730	Expert	305		17.029.762
	900 x 700 x 280		5740	Profi	435		17.030.221
	900 x 750 x 35		5840	Expert	130		17.030.690
	900 x 750 x 65		5770	Expert	170		17.029.854
	900 x 750 x 150		5750	Profi	305		17.029.479
	900 x 750 x 150		5750	Profi	250		17.037.915
	900 x 750 x 150		5750	Prosan	305		17.029.644
	900 x 750 x 280		5760	Profi	435		17.029.483
	900 x 750 x 280		5760	Prosan	435		17.029.645
	900 x 800 x 35		8750	Expert	130		17.033.347
	900 x 800 x 65		5970	Expert	170		17.029.850
	900 x 800 x 150		5950	Expert	305		17.029.594
	900 x 800 x 280		5960	Profi	435		17.029.851
	900 x 850 x 35		1559	Expert	130		17.037.496
	900 x 850 x 65		1560	Expert	170		17.031.431
	900 x 850 x 150		1900	Expert	305		17.030.487
	900 x 900 x 35		5930	Expert	130		17.029.979
	900 x 900 x 65		5920	Expert	170		17.029.855
	900 x 900 x 150		5900	Prosan	305		17.029.642
	900 x 900 x 150		5900	Profi	305		17.029.468
	900 x 900 x 150		5900	Profi	250		17.037.916
	900 x 900 x 280		5910	Profi	435		17.029.482
	900 x 900 x 280		5910	Prosan	435		17.029.643

Skizzen der verschiedenen Trägertypen siehe Typenübersicht ab Seite 3 ff · Angaben zu den Gestaltungselementen s. Seite 85 ff

Erläuterungen zu den Fix Ablaufgarnituren „T“+ „M“+ „H“ s. Seite 78 + 79 · Erläuterungen zu den Wannenträgern mit Eckabschnitten (EA) s. Seite 93

Alle o.g. Artikel sind im Normalfall innerhalb von zwei Wochen verfügbar · Weitere Modelle auf Anfrage

**BETTE****Duschträger (für Stahlwannen)**

Wannendaten				Trägerdaten			
Wanne	Wannenmaß	Ausführung	Herst.-Nr.	Trägertyp	Trägerhöhe	Fix Ablauf	Artikel-Nr.
	1000 x 700 x 35		5879	Expert	130		17.037.654
	1000 x 700 x 65		5880	Expert	170		17.030.264
	1000 x 700 x 150		5890	Expert	305		17.030.259
	1000 x 750 x 35		1650	Expert	130		17.031.425
	1000 x 750 x 65		5550	Expert	170		17.030.113
	1000 x 750 x 150		5560	Expert	305		17.030.197
	1000 x 800 x 35		5490	Expert	130		17.032.826
	1000 x 800 x 65		5520	Expert	170		17.029.856
	1000 x 800 x 150		5500	Expert	305		17.029.543
	1000 x 800 x 280		5510	Profi	435		17.029.857
	1000 x 900 x 35		1660	Expert	130		17.032.526
	1000 x 900 x 65		5380	Expert	170		17.030.811
	1000 x 900 x 150		5390	Expert	305		17.030.260
	1000 x 1000 x 35		5940	Expert	130		17.030.689
	1000 x 1000 x 65		5620	Expert	170		17.029.858
	1000 x 1000 x 150		5600	Expert	305		17.029.859
	1000 x 1000 x 280		5610	Expert	435		17.029.860
	1050 x 750 x 35		8710	Expert	130		17.037.704
	1050 x 750 x 65		8690	Expert	170		17.034.750
	1050 x 750 x 150		8700	Expert	305		17.031.628
	1100 x 700 x 35		8725	Expert	130		17.038.138
	1100 x 700 x 65		8726	Expert	170		17.038.139
	1100 x 750 x 35		8727	Expert	130		17.038.140
	1100 x 750 x 65		8728	Expert	170		17.038.141
	1100 x 800 x 35		8729	Expert	130		17.033.833
	1100 x 800 x 65		8730	Expert	170		17.033.588
	1100 x 800 x 150		8740	Expert	305		17.033.307
	1100 x 900 x 35		8630	Expert	130		17.031.426
	1100 x 900 x 65		8640	Expert	170		17.031.432
	1100 x 900 x 150		8650	Expert	305		17.031.087
	1100 x 1000 x 35		8737	Expert	130		17.038.142
	1100 x 1000 x 65		8738	Expert	170		17.038.143
	1100 x 1100 x 35		8743	Expert	130		17.038.144
	1100 x 1100 x 65		8744	Expert	170		17.038.145
	1200 x 700 x 35		5979	Expert	130		17.037.675
	1200 x 700 x 65		5980	Expert	170		17.030.263
	1200 x 700 x 150		5990	Expert	305		17.030.261
	1200 x 750 x 35		1670	Expert	130		17.032.527
	1200 x 750 x 65		5570	Expert	200		17.051.730
	1200 x 750 x 150		5580	Expert	305		17.030.488
	1200 x 800 x 35		1680	Expert	130		17.033.280
	1200 x 800 x 65		5870	Expert	170		17.029.861
	1200 x 800 x 150		5850	Expert	305		17.029.609
	1200 x 800 x 280		5860	Profi	435		17.029.862
	1200 x 900 x 35		1260	Expert	130		17.032.878
	1200 x 900 x 65		1690	Expert	170		17.031.029
	1200 x 900 x 150		1290	Expert	305		17.031.028
	1200 x 1000 x 35		8660	Expert	130		17.031.427
	1200 x 1000 x 65		8670	Expert	170		17.031.433
	1200 x 1000 x 150		8680	Expert	305		17.031.421
	1200 x 1100 x 35		8664	Expert	130		17.038.146
	1200 x 1100 x 65		8665	Expert	170		17.038.147
	1200 x 1200 x 35		8720	Expert	130		17.032.813
	1200 x 1200 x 65		5630	Expert	170		17.030.136
	1200 x 1200 x 150		5640	Expert	305		17.030.262
	1300 x 900 x 35		5795	Expert	130		17.038.148
	1300 x 900 x 65		5796	Expert	170		17.038.149
	1400 x 750 x 35		5814	Expert	130		17.037.975
	1400 x 800 x 35		5804	Expert	130		17.037.575

Skizzen der verschiedenen Trägertypen siehe Typenübersicht ab Seite 3 ff · Angaben zu den Gestaltungselementen s. Seite 85 ff

Erläuterungen zu den Fix Ablaufgarnituren „T“ + „M“ + „H“ s. Seite 78 + 79 · Erläuterungen zu den Wannenträgern mit Eckabschnitten (EA) s. Seite 93

Alle o. g. Artikel sind im Normalfall innerhalb von zwei Wochen verfügbar · Weitere Modelle auf Anfrage

**BETTE****Duschträger (für Stahlwannen)**

Wannendaten				Trägerdaten			
Wanne	Wannenmaß	Ausführung	Herst.-Nr.	Trägertyp	Trägerhöhe	Fix Ablauf	Artikel-Nr.
	1400 x 800 x 65		5805	Expert	170		17.037.533
	1400 x 900 x 35		5834	Expert	130		17.037.843
	1400 x 900 x 65		5835	Expert	170		17.037.995
	1400 x 1000 x 35		5838	Expert	130		17.038.150
	1400 x 1000 x 65		5839	Expert	170		17.038.151
	1500 x 700 x 35		5914	Expert	130		17.038.152
	1500 x 700 x 65		5915	Expert	170		17.035.323
	1500 x 750 x 35		5924	Expert	130		17.037.497
	1500 x 750 x 65		5925	Expert	170		17.035.324
	1500 x 800 x 65		5933	Expert	170		17.038.894
	1500 x 900 x 35		5934	Expert	130		17.037.699
	1500 x 900 x 65		5935	Expert	170		17.037.524
	1500 x 1000 x 35		5944	Expert	130		17.037.771
	1500 x 1000 x 65		5945	Expert	170		17.037.525
	1600 x 700 x 35		5951	Expert	130		17.038.153
	1600 x 700 x 65		5952	Expert	170		17.038.154
	1600 x 750 x 35		5953	Expert	130		17.038.155
	1600 x 750 x 65		5954	Expert	170		17.038.156
	1600 x 900 x 35		5961	Expert	130		17.038.157
	1600 x 900 x 65		5962	Expert	170		17.038.158
	1700 x 700 x 35		5992	Expert	130		17.037.779
	1700 x 700 x 65		5993	Expert	225		17.038.791
	1700 x 700 x 65		5993	Expert	170		17.037.780
	1700 x 750 x 35		5996	Expert	130		17.037.781
	1700 x 750 x 65		5997	Expert	170		17.037.972
	1700 x 900 x 35		5998	Expert	130		17.038.159
	1700 x 900 x 65		5999	Expert	170		17.038.160
	1800 x 900 x 35		5982	Expert	130		17.038.161
	1800 x 900 x 65		5983	Expert	170		17.038.162
<b>Caro</b>	800 x 800 x 35	Fünfeck	5319	Expert	130		17.033.175
	800 x 800 x 65	Fünfeck	5320	Expert	170		17.030.609
	800 x 800 x 150	Fünfeck	5330	Expert	305		17.030.610
	900 x 750 x 35	Fünfeck	8019	Expert	130		17.033.174
	900 x 750 x 35	Fünfeck	8059	Expert	130		17.033.177
	900 x 750 x 65	Fünfeck	8020	Expert	170		17.031.227
	900 x 750 x 65	Fünfeck	8060	Expert	170		17.030.992
	900 x 750 x 150	Fünfeck	8030	Expert	305		17.030.989
	900 x 750 x 150	Fünfeck	8070	Expert	305		17.030.990
	900 x 800 x 35	Fünfeck	6704	Expert	130		17.033.176
	900 x 800 x 35	Fünfeck	6710	Expert	130		17.033.178
	900 x 800 x 65	Fünfeck	6705	Expert	170		17.033.367
	900 x 800 x 65	Fünfeck	6711	Expert	170		17.033.386
	900 x 800 x 150	Fünfeck	6706	Expert	305		17.034.259
	900 x 800 x 150	Fünfeck	6712	Expert	305		17.034.260
	900 x 900 x 35	Fünfeck	7189	Expert	130		17.033.179
	900 x 900 x 65	Fünfeck	7190	Expert	170		17.029.865
	900 x 900 x 150	Fünfeck	7200	Expert	305		17.029.761
	900 x 900 x 280	Fünfeck	7210	Profi	435		17.029.624
	1000 x 1000 x 35	Fünfeck	7219	Expert	130		17.033.180
	1000 x 1000 x 65	Fünfeck	7220	Expert	170		17.030.619
	1000 x 1000 x 150	Fünfeck	7230	Expert	305		17.029.736
	1000 x 1000 x 280	Fünfeck	7240	Expert	435		17.030.620
<b>Corner</b>	800 x 800 x 35	Viertelrund	5399	Expert	130		17.033.182
	800 x 800 x 65	Viertelrund	5400	Expert	170		17.029.902
	800 x 800 x 150	Viertelrund	5410	Expert	275		17.029.570
	800 x 800 x 280	Viertelrund	5420	Profi	435		17.029.916
	900 x 750 x 35	Viertelrund	8119	Expert	130		17.033.181
	900 x 750 x 35	Viertelrund	8159	Expert	130		17.033.186
	900 x 750 x 65	Viertelrund	8120	Expert	170		17.031.146

Skizzen der verschiedenen Trägertypen siehe Typenübersicht ab Seite 3 ff · Angaben zu den Gestaltungselementen s. Seite 85 ff

Erläuterungen zu den Fix Ablaufgarnituren „T“+ „M“+ „H“ s. Seite 78 + 79 · Erläuterungen zu den Wannenträgern mit Eckabschnitten (EA) s. Seite 93

Alle o.g. Artikel sind im Normalfall innerhalb von zwei Wochen verfügbar · Weitere Modelle auf Anfrage

**BETTE****Duschträger (für Stahlwannen)**

Wannendaten				Trägerdaten			
Wanne	Wannenmaß	Ausführung	Herst.-Nr.	Trägertyp	Trägerhöhe	Fix Ablauf	Artikel-Nr.
Corner	900 x 750 x 65	Viertelrund	8160	Expert	170		17.031.166
	900 x 750 x 150	Viertelrund	8130	Expert	305		17.031.134
	900 x 750 x 150	Viertelrund	8170	Expert	305		17.031.133
	900 x 800 x 35	Viertelrund	5401	Expert	130		17.033.830
	900 x 800 x 35	Viertelrund	5404	Expert	130		17.033.828
	900 x 800 x 65	Viertelrund	5402	Expert	170		17.033.831
	900 x 800 x 65	Viertelrund	5405	Expert	170		17.033.784
	900 x 800 x 150	Viertelrund	5403	Expert	305		17.033.832
	900 x 800 x 150	Viertelrund	5406	Expert	305		17.033.829
	900 x 900 x 35	Viertelrund	5429	Expert	130		17.033.187
	900 x 900 x 65	Viertelrund	5430	Expert	170		17.029.813
	900 x 900 x 150	Viertelrund	5440	Expert	280		17.029.566
	900 x 900 x 280	Viertelrund	5450	Profi	435		17.030.100
	900 x 1000 x 65	Viertelrund	5462	Expert	170		17.037.488
	1000 x 800 x 35	Viertelrund	6737	Expert	130		17.033.184
	1000 x 800 x 35	Viertelrund	6743	Expert	130		17.033.188
	1000 x 800 x 65	Viertelrund	6738	Expert	170		17.033.185
	1000 x 800 x 65	Viertelrund	6744	Expert	170		17.033.189
	1000 x 800 x 150	Viertelrund	6739	Expert	305		17.033.783
	1000 x 800 x 150	Viertelrund	6745	Expert	305		17.033.785
	1000 x 900 x 35	Viertelrund	5461	Expert	130		17.037.487
	1000 x 900 x 35	Viertelrund	5464	Expert	130		17.037.489
	1000 x 900 x 65	Viertelrund	5465	Expert	170		17.037.490
	1000 x 1000 x 35	Viertelrund	5459	Expert	130		17.033.190
	1000 x 1000 x 65	Viertelrund	5460	Expert	170		17.029.812
	1000 x 1000 x 150	Viertelrund	5470	Expert	305		17.029.773
	1000 x 1000 x 280	Viertelrund	5480	Expert	435		17.030.667
	1200 x 800 x 35	Viertelrund	5431	Expert	130		17.037.485
	1200 x 800 x 35	Viertelrund	5434	Expert	130		17.037.491
	1200 x 800 x 65	Viertelrund	5432	Expert	170		17.037.486
	1200 x 800 x 65	Viertelrund	5435	Expert	170		17.037.492
	1200 x 900 x 35	Viertelrund	5471	Expert	130		17.038.163
	1200 x 900 x 35	Viertelrund	5475	Expert	130		17.038.165
1200 x 900 x 65	Viertelrund	5472	Expert	170		17.038.164	
1200 x 900 x 65	Viertelrund	5476	Expert	170		17.038.166	
1200 x 1200 x 35	Viertelrund	5467	Expert	130		17.037.493	
1200 x 1200 x 65	Viertelrund	5468	Expert	170		17.037.494	
1800 x 900 x 35	Viertelrund	5995	Expert	170		17.037.572	
Darling	900 x 750 x 65		D770	Expert	170		17.029.815
	900 x 900 x 65		D920	Expert	170		17.029.814
	1000 x 1000 x 65		D620	Expert	170		17.034.995
Entry	1500 x 1000		6820	Expert	140		17.038.177
Point	900 x 900 x 35	Rund	4822	Expert	140		17.032.832
	900 x 900 x 65	Rund	4820	Expert	170		17.032.831
	1000 x 1000 x 35	Rund	4823	Expert	110		17.032.544
	1000 x 1000 x 65	Rund	4821	Expert	200		17.032.323

Skizzen der verschiedenen Trägertypen siehe Typenübersicht ab Seite 3 ff · Angaben zu den Gestaltungselementen s. Seite 85 ff

Erläuterungen zu den Fix Ablaufgarnituren „T“ + „M“ + „H“ s. Seite 78 + 79 · Erläuterungen zu den Wannenträgern mit Eckabschnitten (EA) s. Seite 93

Alle o. g. Artikel sind im Normalfall innerhalb von zwei Wochen verfügbar · Weitere Modelle auf Anfrage

## DUSCHOLUX

### Wannenträger (für Acrylwannen)

Wannendaten				Trägerdaten			
Wanne	Wannenmaß	Ausführung	Herst.-Nr.	Trägertyp	Trägerhöhe	Fix Ablauf	Artikel-Nr.
<b>ANCONA</b>							
Bella Vita Spa 502	1900 x 900		603.502000	Compact	680	T/E	17.153.813
ANCONA Bella Vita 270	1750 x 800		603.270000	Compact	570	T/M	17.052.241
ANCONA Bella Vita 271	1750 x 800		603.271000	Compact	570	T/M	17.052.243
<b>ANCONA</b>							
BLUE-LINE 2-926	1600 x 700		613.926000	Compact	570		17.154.586
<b>ANCONA</b>							
BLUE-LINE 2-929	1700 x 750		613.929000	Compact	570		17.154.587
<b>ANCONA</b>							
BLUE-LINE 2-930	1800 x 800		613.930000	Compact	570	T/E	17.154.585
ANCONA Free Line 117	1700 x 750		603.117000	Compact	570	H	17.153.812
ANCONA Free Line 118	1800 x 800		603.118000	Compact	600	H	17.153.811
ANCONA Trend 225	1800 x 800		603.225000	Compact	570	H	17.153.558
ANCONA Trend 226	1900 x 900		603.226000	Compact	600	H	17.153.780
ANCONA Vario 242	1800 x 800		603.242000	Compact	570	M	17.052.608
ANCONA Vario 243	1700 x 800		603.243000	Compact	600	M	17.153.781
ANCONA 110	1700 x 750		603.110000	Compact	570	E	17.151.987
ANCONA 112	1800 x 800		603.112000	Compact	570	E	17.152.029
ANCONA 521	1900 x 900		603.521000	Compact	570	E	17.051.659
BLUE LINE 07	1700 x 750		609.007000	Compact	570	T/E	17.151.047
<b>CORDOBA</b>							
BLUE-LINE 2-925	1900 x 900		613.925000	Compact	570		17.154.584
CORDOBA Free Line 533	1900 x 850	Sechseck	601.533000	Compact Eckmodul, Universal niedrig	570	H	17.053.507 17.717.255
CORDOBA Free Line 534	2000 x 850	Sechseck	601.534000	Compact Eckmodul, Universal niedrig	570	H	17.053.508 17.717.256
CORDOBA Trend 565	2000 x 850	Sechseck	601.565000	Compact Eckmodul, Universal hoch Eckmodul, Universal niedrig Frontablage bei Übereckeinbau Füllstück für Übereckeinbau Füllstück incl. MB u. AP f. Standarm.	600	H	17.052.834 17.707.113 17.717.113 17.706.310 17.706.309 17.706.311
CORDOBA Trend 566	1900 x 850	Sechseck	601.566000	Compact	570	H	17.053.401
CORDOBA Vario 528	1900 x 900	Sechseck	601.528000	mit Ablage 2009 x 980 Eckmodul, Universal hoch Eckmodul, Universal niedrig Frontablage bei Übereckeinbau Füllstück für Übereckeinbau Füllstück incl. MB u. AP f. Standarm.	570	M	17.052.607 17.707.116 17.717.116 17.705.892 17.705.893 17.705.894
CORDOBA Vario 529	1800 x 850	Sechseck	601.529000	mit Ablage 2025 x1012	600	T/M	17.053.402
CORDOBA Vario 531	2000 x 900	Sechseck	601.531000	Compact Frontablage bei Übereckeinbau Füllstück für Übereckeinbau	600	T/M	17.053.403 17.720.240 17.706.726
<b>MALAGA</b>							
Bella Vita Spa 416	1500 x 1500	Eckwanne	600.416000	ohne Ablage	670	H	17.053.504
	1500 x 1500	Eckwanne	600.416000	mit Ablage 1630 x 1630	670	H	17.053.506
<b>MALAGA</b>							
BLUE-LINE 2-922	1400 x 1400	Eckwanne	613.922000	ohne Ablage	570	T/E	17.054.322
	1400 x 1400	Eckwanne	613.922000	mit Ablage 1440 x 1440	570	T/E	17.054.323

Skizzen der verschiedenen Trägertypen siehe Typenübersicht ab Seite 3 ff · Angaben zu den Gestaltungselementen s. Seite 85 ff

Erläuterungen zu den Fix Ablaufgarnituren „T“+ „M“+ „H“ s. Seite 78 + 79 · Erläuterungen zu den Wannenträgern mit Eckabschnitten (EA) s. Seite 93

Alle o.g. Artikel sind im Normalfall innerhalb von zwei Wochen verfügbar · Weitere Modelle auf Anfrage

## DUSCHOLUX

### Wannenträger (für Acrylwannen)

Wannendaten				Trägerdaten			
Wanne	Wannenmaß	Ausführung	Herst.-Nr.	Trägertyp	Trägerhöhe	Fix Ablauf	Artikel-Nr.
MALAGA Free Line 409	1400 x 1400	Eckwanne	600.409000	mit Ablage 1543 x1543	600	H	17.053.500
	1400 x 1400	Eckwanne	600.409000	ohne Ablage	600	H	17.053.502
MALAGA Free Line 412	1550 x 1050	Eckwanne	600.412000	Compact	600	H	17.053.503
MALAGA Free Line 413	1550 x 1050	Eckwanne	600.413000	Compact	600	H	17.053.505
MALAGA Trend 441	1400 x 1400	Eckwanne	600.441000	mit Ablage 1540 x1540	600	H	17.052.833
	1400 x 1400	Eckwanne	600.441000	ohne Ablage	600	H	17.052.844
MALAGA Trend 443	1300 x 1300	Eckwanne	600.443000	mit Ablage 1445 x 1445	600	H	17.053.399
MALAGA Trend 445	1500 x 1500	Eckwanne	600.445000	mit Ablage 1628 x1628	600	H	17.053.400
	1500 x 1500	Eckwanne	600.445000	ohne Ablage	600	H	17.053.613
MALAGA Vario 426	1400 x 1400	Eckwanne	600.426000	mit Ablage 1430 x1430	570	M	17.052.606
	1400 x 1400	Eckwanne	600.426000	ohne Ablage	570	M	17.052.616
MALAGA 450	1600 x 1050		600.450000	Compact	580	M	17.052.105
MALAGA 451	1600 x 1050		600.451000	Compact	580	M	17.052.107
MALAGA 460	1550 x 1050		600.460000	ohne Ablage	600	M	17.152.128
				Frontablage bei Übereckeinbau			17.052.110
MALAGA 461	1550 x 1050		600.461000	ohne Ablage	600	E	17.152.127
				Frontablage bei Übereckeinbau			17.052.109
MALAGA 470	1750 x 1100		600.470000	Compact	600	E	17.052.718
MALAGA 471	1750 x 1100		600.471000	Compact	600	E	17.052.720
				Frontablage bei Übereckeinbau			17.720.749
PICCOLO City	1600 x 750		608.163000	Compact	590	E	17.153.773
	1600 x 750		608.164000	Compact	590	E	17.153.775
	1650 x 750		608.167000	Compact	590	E	17.052.831
	1650 x 750		608.168000	Compact	590	E	17.052.829
	1750 x 750		608.173000	Compact	590	E	17.153.774
	1750 x 750		608.174000	Compact	590		17.153.776
PICCOLO Corner 170	1200 x 1200	Eckwanne	608.170000	ohne Ablage	570	M	17.051.980
PICCOLO Duo	1700 x 900	links	608.101100	Compact	570	E	17.052.845
	1700 x 900	rechts	608.101200	Compact	570	E	17.052.843
PICCOLO Sky 180	1750 x 800		608.180000	Compact	570	M	17.051.577
PICCOLO Sky 181	1750 x 800		608.181000	Compact	570	M	17.051.578
PICCOLO Twin 190	1600 x 750		608.190000	Compact	570	E	17.052.240
PICCOLO Twin 191	1600 x 750		608.191000	Compact	570	E	17.052.145
<b>PORTOFINO</b>							
Fantastic 340	2100 x 1050	Oval	610.340000	Compact	600	E	17.052.830
				Rundumablage, oval			17.706.480
				Rundumablage, rechteckig			17.706.481
<b>PORTOFINO</b>							
Fantastic 345	1900 x 1000	Teiloval	610.345000	Compact	570	E	17.052.832
<b>PORTOFINO</b>							
Free Line 116	1800 x 800	Oval	602.116000	Compact	600		17.053.509
PORTOFINO Trend 315	1900 x 1050	Oval	602.315000	Compact	600	E	17.053.122
PORTOFINO 113	1800 x 800	Oval	602.113000	Compact	570	T/E	17.051.912
				Rundumablage, oval			17.705.083
				Rundumablage, rechteckig			17.705.089
PORTOFINO 114	1900 x 800	Oval	602.114000	Compact	600	E	17.052.948
				Rundumablage, oval			17.706.492
				Rundumablage, rechteckig			17.706.493
PORTOFINO 115	1900 x 900	Oval	602.115000	Compact	600	E	17.052.949
				Rundumablage, oval			17.706.318
				Rundumablage, rechteckig			17.706.317
PORTOFINO 320	1900 x 1000	Oval	602.320000	Compact	600	T/E	17.052.014
				Rundumablage, oval			17.705.754
				Rundumablage, rechteckig			17.705.755
PORTOFINO 523	1800 x 850	Oval	602.523000	Compact	570	T/E	17.051.926

Skizzen der verschiedenen Trägertypen siehe Typenübersicht ab Seite 3 ff · Angaben zu den Gestaltungselementen s. Seite 85 ff

Erläuterungen zu den Fix Ablaufgarnituren „T“ + „M“ + „H“ s. Seite 78 + 79 · Erläuterungen zu den Wannenträgern mit Eckabschnitten (EA) s. Seite 93

Alle o. g. Artikel sind im Normalfall innerhalb von zwei Wochen verfügbar · Weitere Modelle auf Anfrage

## DUSCHOLUX

### Wannenträger (für Acrylwannen)

Wannendaten				Trägerdaten			
Wanne	Wannenmaß	Ausführung	Herst.-Nr.	Trägertyp	Trägerhöhe	Fix Ablauf	Artikel-Nr.
SMART LINE 30	1400 x 1400	Eckwanne	611.030000	mit Ablage 1474 x 1474	620	H	17.053.726
	1400 x 1400	Eckwanne	611.030000	ohne Ablage	620	H	17.053.727
SMART LINE 31	1400 x 1400	Eckwanne	611.031000	mit Ablage 1479 x 1479	620	H	17.053.728
				Eckmodul, Universal hoch			17.707.246
				Eckmodul, Universal niedrig			17.717.246
				Frontablage bei Übereckeinbau			17.706.848
	1400 x 1400	Eckwanne	611.031000	ohne Ablage	620	H	17.053.729
SMART LINE 32	1900 x 850	Sechseck	611.032000	Compact	630	H	17.053.730
				Eckmodul, Universal hoch			17.707.247
				Eckmodul, Universal niedrig			17.717.247
				Frontablage bei Übereckeinbau			17.706.851
				Füllstück incl. MB u. AP f. Standarm.			17.706.850
SMART LINE 33	1800 x 800	Oval	611.033000	Compact	630	H	17.053.731
				Rundumablage, oval			17.706.852
				Rundumablage, rechteckig			17.706.853
SMART LINE 34	1600 x 700		611.034000	Compact	630	H	17.154.043
SMART LINE 35	1600 x 750		611.035000	Compact	630	H	17.154.044
SMART LINE 36	1700 x 700		611.036000	Compact	630	H	17.154.045
SMART LINE 37	1700 x 750		611.037000	Compact	630	H	17.154.046
SMART LINE 38	1800 x 800		611038000	Compact	630	H	17.154.042
SMART LINE 39	1600 x 750		611.039000	Compact	630	H	17.154.047
	1600 x 750		611.039000	Compact	650	H	17.154.552
	1600 x 750		611.039000	Compact	630	H	17.154.047
	1600 x 750		611.039000	Compact	650	H	17.154.552
SMART LINE 40	1600 x 750		611.040000	Compact	630	H	17.154.048
	1600 x 750		611.040000	Compact	650	H	17.154.551
<b>SOFTLINE</b>							
Eckbadewanne	1400 x 1400	Eckwanne	612.901100	mit Ablage 1498 x 1498	570	T/E	17.054.009
	1400 x 1400	Eckwanne	612.901100	ohne Ablage	570	T/E	17.054.010
<b>SOFTLINE</b>							
Rechteck-Duobadewanne	1800 x 800		612.901000	Compact	570	T/E	17.154.234
<b>SOFTLINE</b>							
Sechseckbadewanne	2000 x 850	Sechseck	612.901600	Compact	570	T/M	17.054.008
				Eckmodul, Universal hoch			17.707.281
				Eckmodul, Universal niedrig			17.717.281
				Frontablage bei Übereckeinbau			17.720.238
				Füllstück für Übereckeinbau			17.720.236
				Füllstück incl. MB u. AP f. Standarm.			17.720.237

Skizzen der verschiedenen Trägertypen siehe Typenübersicht ab Seite 3 ff · Angaben zu den Gestaltungselementen s. Seite 85 ff

Erläuterungen zu den Fix Ablaufgarnituren „T“+ „M“+ „H“ s. Seite 78 + 79 · Erläuterungen zu den Wannenträgern mit Eckabschnitten (EA) s. Seite 93

Alle o.g. Artikel sind im Normalfall innerhalb von zwei Wochen verfügbar · Weitere Modelle auf Anfrage

## DUSCHOLUX

### Duschträger (für Acrylwannen)

Wannendaten				Trägerdaten			
Wanne	Wannenmaß	Ausführung	Herst.-Nr.	Trägertyp	Trägerhöhe	Fix Ablauf	Artikel-Nr.
ANCONA 915	1450 x 900 x 50		664.915105	Expert	170		17.037.838
ANCONA							
Trend 641	900 x 900 x 50		663.641003	Expert	170		17.032.977
ANCONA							
Trend 642	900 x 800 x 50		663.642003	Expert	170		17.035.180
ANCONA							
Trend 645	1000 x 1000 x 50		663.645003	Expert	170		17.034.159
ANCONA							
Trend 646	1000 x 800 x 50		663.646003	Expert	170		17.035.181
ANCONA							
Trend 647	1200 x 800 x 50		663.647000	Expert	170		17.035.182
ANCONA							
Trend 648	1200 x 900 x 50		663.648003	Expert	170		17.037.728
ANCONA							
Trend 649	1000 x 900 x 50		663.649003	Expert	170		17.037.802
ANCONA							
Trend 650	1200 x 1000 x 50		663.650003	Expert	170		17.037.837
ANCONA							
Trend 654	1600 x 900 x 50		663.654003	Expert	170		17.038.070
ANCONA							
Trend 655	1700 x 900 x 50		663.655003	Expert	170		17.038.071
ANCONA							
Trend 656	1800 x 900 x 50		663.656003	Expert	170		17.038.072
ANCONA							
Vario 611 P	900 x 900 x 50		663.611103	Expert	170		17.032.973
ANCONA							
Vario 615 P	1000 x 1000 x 50		663.615103	Expert	170		17.032.974
ANCONA 601 F	900 x 900 x 50		663.601103	Expert	170		17.031.062
MALAGA							
BLUE-LINE 2	900 x 900 x 120	Viertelrund	673.951003	Expert	305		17.038.194
	900 x 900 x 120	Fünfeck	673.955003	Expert	305		17.038.195
	800 x 800 x 150		673.958000	Expert	305		17.038.196
	900 x 900 x 150		673.960000	Expert	305		17.038.197
CORDOBA Trend	900 x 900 x 50	Fünfeck	661.871003	Expert	170		17.032.976
	1000 x 1000 x 50	Fünfeck	661.875003	Expert	170		17.033.759
CORDOBA Vario	1000 x 1000 x 50	Fünfeck	661.865003	Expert			17.038.173
CORDOBA 861	900 x 900 x 50	Fünfeck	661.861003	Expert	170		17.032.844
MALAGA Circle	1000 x 850 x 50	Halbrund	660.774003	Expert	170		17.037.523
MALAGA							
Pure Trend 771	900 x 900 x 50	Viertelrund	660.771003	Expert	170		17.032.975
MALAGA							
Pure Trend 772 L	900 x 800 x 50	Viertelrund	660.772103	Expert	170		17.035.183
MALAGA							
Pure Trend 772 R	900 x 800 x 50	Viertelrund	660.772203	Expert	170		17.035.185
MALAGA							
Pure Trend 773 L	1000 x 800 x 50	Viertelrund	660.773103	Expert	170		17.035.184
MALAGA							
Pure Trend 773 R	1000 x 800 x 50	Viertelrund	660.773203	Expert	170		17.035.186
MALAGA							
Pure Trend 775	1000 x 1000 x 50	Viertelrund	660.775003	Expert	170		17.033.758
MALAGA							
Pure Trend 778 L	1000 x 900 x 50	Viertelrund	660.778103	Expert	170		17.036.188
MALAGA							
Pure Trend 778 R	1000 x 900 x 50	Viertelrund	660.778203	Expert	170		17.036.189
MALAGA							
Pure Vario 791	900 x 900 x 50	Viertelrund	660.791003	Expert	170		17.032.971
MALAGA							
Pure Vario 795	1000 x 1000 x 50	Viertelrund	660.795003	Expert	170		17.032.972

Skizzen der verschiedenen Trägertypen siehe Typenübersicht ab Seite 3 ff · Angaben zu den Gestaltungselementen s. Seite 85 ff

Erläuterungen zu den Fix Ablaufgarnituren „T“ + „M“ + „H“ s. Seite 78 + 79 · Erläuterungen zu den Wannenträgern mit Eckabschnitten (EA) s. Seite 93

Alle o. g. Artikel sind im Normalfall innerhalb von zwei Wochen verfügbar · Weitere Modelle auf Anfrage

**DUSCHOLUX****Duschträger (für Acrylwannen)**

Wannendaten				Trägerdaten			
Wanne	Wannenmaß	Ausführung	Herst.-Nr.	Trägertyp	Trägerhöhe	Fix Ablauf	Artikel-Nr.
PICCOLO City 651	850 x 800 x 60		668.651000	Expert	170		17.034.859
PICCOLO City 652	850 x 800 x 60		668.652000	Expert	170		17.034.861
PICCOLO City 653	800 x 850 x 60		668.653000	Expert	170		17.034.860
PICCOLO SKY 680	900 x 800 x 60		668.680000	Expert	170		17.030.181
PICCOLO SKY 681	900 x 800 x 60		660.681000	Expert	170		17.030.180
PICCOLO Twin 690	1080 x 780	Viertelrund	668.690000	Expert	130		17.038.175
PICCOLO Twin 691	1080 x 780	Viertelrund	668.691000	Expert	130		17.038.174
PICCOLO 667	850 x 750 x 80		668.667000	Expert	170		17.032.999
	850 x 750 x 80		668.667000	Expert	240		17.033.837
PICCOLO 668	850 x 750 x 80		668.668000	Expert	170		17.032.997
	850 x 750 x 80		668.668000	Expert	240		17.033.836
PICCOLO 669	900 x 750 x 80		668.669000	Expert	240		17.034.862
PICCOLO 670	900 x 750 x 80		668.670000	Expert	240		17.034.864
SMART LINE 60	800 x 800 x 50	Viertelrund	671.060003	Expert	170		17.036.842
SMART LINE 61	900 x 900 x 50	Viertelrund	671.061003	Expert	170		17.036.843
SMART LINE 62	1000 x 1000 x 50	Viertelrund	671.062003	Expert	170		17.036.844
SMART LINE 63	800 x 750 x 50		671.063003	Expert	170		17.036.847
SMART LINE 64	800 x 800 x 50		671.064003	Expert	170		17.036.848
SMART LINE 65	900 x 750 x 50		671.065003	Expert	170		17.036.849
SMART LINE 66	900 x 900 x 50		671.066003	Expert	170		17.036.850
SMART LINE 67	900 x 900 x 50	Fünfeck	671.067003	Expert	170		17.036.845
SMART LINE 68	1000 x 1000 x 50	Fünfeck	671.068003	Expert	170		17.036.846
SMART LINE 69	1000 x 1000 x 50		671.069003	Expert	170		17.036.851
SMART LINE 70	900 x 750 x 50		671.070003	Expert	170		17.037.835
SMART LINE 71	900 x 750 x 50		671.071003	Expert	170		17.037.836
<b>SOFTLINE Duschwanne</b>							
Five 841	900 x 900 x 40	Fünfeck	672.841003	Expert	140		17.031.352
<b>SOFTLINE Duschwanne</b>							
Five 845	1000 x 1000 x 40	Fünfeck	672.845003	Expert	140		17.031.142
<b>SOFTLINE Duschwanne</b>							
Round 731	900 x 900 x 40	Viertelrund	672.731003	Expert	140		17.031.351
<b>SOFTLINE Duschwanne</b>							
Round 735	1000 x 1000 x 40	Viertelrund	672.735003	Expert	170		17.031.240
<b>SOFTLINE Rechteck-</b>							
<b>duschwanne 830</b>	800 x 800 x 40		672.830003	Expert	170		17.034.140
<b>SOFTLINE Rechteck-</b>							
<b>duschwanne 831</b>	900 x 900 x 40		672.831003	Expert	170		17.031.756
<b>SOFTLINE Rechteck-</b>							
<b>duschwanne 832</b>	900 x 750 x 40		672.832003	Expert	170		17.037.571
<b>SOFTLINE Rechteck-</b>							
<b>duschwanne 835</b>	1000 x 1000 x 40		672.835003	Expert	170		17.031.143

Skizzen der verschiedenen Trägertypen siehe Typenübersicht ab Seite 3 ff · Angaben zu den Gestaltungselementen s. Seite 85 ff

Erläuterungen zu den Fix Ablaufgarnituren „T“+ „M“+ „H“ s. Seite 78 + 79 · Erläuterungen zu den Wannenträgern mit Eckabschnitten (EA) s. Seite 93

Alle o.g. Artikel sind im Normalfall innerhalb von zwei Wochen verfügbar · Weitere Modelle auf Anfrage



**GALATEA****Wannenträger (für Acrylwannen)**

Wannendaten				Trägerdaten			
Wanne	Wannenmaß	Ausführung	Herst.-Nr.	Trägertyp	Trägerhöhe	Fix Ablauf	Artikel-Nr.
A 100	1600 x 700			Compact	570	T/E	17.154.814
A 101	1600 x 750			Compact	570	T/E	17.154.815
A 102	1700 x 750			Compact	570	T/E	17.154.816
A 105	1800 x 800			Compact		T/E	17.154.817
A 106	1500 x 700			Compact	570	T/E	17.154.818
A 108	1700 x 700			Compact	570	T/E	17.154.819
A 110	1900 x 800			Compact	570		17.154.812
A 202	1510 x 1510			mit Ablage 1559 x 1559	600	T/E	17.054.458
	1510 x 1510			ohne Ablage	570	T/E	17.054.459
A 204	1400 x 1400			mit Ablage 1440 x 1440	570	T/E	17.054.460
	1400 x 1400			ohne Ablage	570	T/E	17.054.461
A 206	1250 x 1250			ohne Ablage	570	T/E	17.054.462
A 208	1350 x 1350			mit Ablage 1440 x 1440	570	T/E	17.054.463
A 665	1800 x 900			Compact	570	T/E	17.054.464
CLIFF	1400 x 1400		CF 140 E	mit Ablage 1440 x 1440	570		17.054.473
	1400 x 1400		CF 140 E	ohne Ablage	570		17.054.474
	1400 x 1400		CF 45 E	mit Ablage 1440 x 1440	570		17.054.477
	1400 x 1400		CF 45 E	ohne Ablage	570		17.054.478
	1500 x 1500		CF 150 E	mit Ablage 1540 x 1540	570		17.054.475
	1500 x 1500		CF 150 E	ohne Ablage	570		17.054.476
	1800 x 800		CF 180	Compact	570		17.154.847
	1900 x 900		CF 190	Compact	570		17.154.849
	2100 x 900		CF 210 S	Compact	570		17.154.855
MEDITERRANO							
Arco 1400	1400 x 1400	Eckwanne	050	mit Ablage 1490 x 1490	600	T/E	17.052.838
MEDITERRANO							
Arco 1500	1530 x 1530	Eckwanne	181	mit Ablage 1573 x 1573	555	T/E	17.051.888
MEDITERRANO							
Arco 45	1400 x 1400	Eckwanne	206	ohne Ablage	570	E	17.052.296
				Eckmodul, Universal hoch			17.707.180
				Eckmodul, Universal niedrig			17.717.180
				Frontablage bei Übereckeinbau			17.705.918
				Füllstück für Übereckeinbau			17.706.280
				Füllstück incl. MB u. AP f. Standarm.			17.706.281
MEDITERRANO							
Octagon Comfort Duo	2000 x 1165	Achteck	072	Compact	630	T/E	17.051.895
				Eckmodul, Universal hoch			17.707.170
				Eckmodul, Universal niedrig			17.717.170
				Frontablage bei Übereckeinbau			17.705.484
				Füllstück für Übereckeinbau			17.705.482
				Füllstück incl. MB u. AP f. Standarm.			17.705.483
MEDITERRANO							
Octagon Flach	1800 x 900	Achteck	173	Compact	600	T/E	17.051.814
				Eckmodul, Universal hoch			17.707.168
				Eckmodul, Universal niedrig			17.717.168
				Frontablage bei Übereckeinbau			17.705.480
				Füllstück für Übereckeinbau			17.705.478
				Füllstück incl. MB u. AP f. Standarm.			17.705.479
MEDITERRANO							
Pentagon 1760	1760 x 1760	Eckwanne	059	ohne Ablage	630	T/E	17.051.892
MEDITERRANO							
Rectangular eckig	1160 x 1160	Eckwanne	170	ohne Ablage	620	T/E	17.051.889
MEDITERRANO							
Rectangular Rund	1160 x 1160	Eckwanne	046	ohne Ablage	630	T/E	17.051.890
	1160 x 1160	Eckwanne	046	mit Ablage 1896 x 1626	630	T/E	17.053.758

Skizzen der verschiedenen Trägertypen siehe Typenübersicht ab Seite 3 ff · Angaben zu den Gestaltungselementen s. Seite 85 ff

Erläuterungen zu den Fix Ablaufgarnituren „T“+ „M“+ „H“ s. Seite 78 + 79 · Erläuterungen zu den Wannenträgern mit Eckabschnitten (EA) s. Seite 93

Alle o.g. Artikel sind im Normalfall innerhalb von zwei Wochen verfügbar · Weitere Modelle auf Anfrage

## GALATEA

### Wannenträger (für Acrylwannen)

Wannendaten				Trägerdaten			
Wanne	Wannenmaß	Ausführung	Herst.-Nr.	Trägertyp	Trägerhöhe	Fix Ablauf	Artikel-Nr.
MEDITERRANO							
Rettangolo Comfort 1600	1600 x 750		025	Compact	570	E	17.151.433
MEDITERRANO							
Rettangolo Comfort 1700	1700 x 750		026	Compact	570	E	17.151.431
MEDITERRANO							
Rettangolo Comfort 1750	1750 x 800		037	Compact	570	E	17.051.505
MEDITERRANO							
Rettangolo Comfort 1800	1800 x 800		334	Compact	580	E	17.029.754
S 100	1600 x 700		021	Compact	570	T/E	17.153.354
S 101	1600 x 750		024	Compact	570	E	17.151.198
S 102	1700 x 750		028	Compact	570	E	17.153.356
S 103	1600 x 700	links	160	Compact	585	E	17.051.558
S 104	1600 x 700	rechts	161	Compact	585	E	17.051.559
S 105	1800 x 800		176	Compact	570	T/E	17.151.753
S 106	1500 x 700		162BWN02	Compact	570		17.154.786
S 107	1600 x 700		163BWN02	Compact	570		17.154.787
S 109	1800 x 800		041	Compact	570	E	17.052.839
S 110	1900 x 800	Sechseck	169	Compact	570	T/E	17.051.575
				Eckmodul, Universal hoch			17.707.040
				Eckmodul, Universal niedrig			17.717.040
				Frontablage bei Übereckeinbau			17.705.079
				Füllstück für Übereckeinbau			17.705.046
				Füllstück incl. MB u. AP f. Standarm.			17.705.110
S 114	2000 x 900	Sechseck	284	Compact	570	M	17.052.389
				Eckmodul, Universal hoch			17.707.112
				Eckmodul, Universal niedrig			17.717.112
				Frontablage bei Übereckeinbau			17.705.880
				Füllstück für Übereckeinbau			17.705.882
				Füllstück incl. MB u. AP f. Standarm.			17.705.891
S 115	1900 x 900	Sechseck	442	Compact	600	M	17.053.701
				Eckmodul, Universal hoch			17.707.259
				Eckmodul, Universal niedrig			17.717.288
S 116	1900 x 1060	Sechseck	450	Compact	570	M	17.053.858
				Eckmodul, Universal hoch			17.707.272
				Eckmodul, Universal niedrig			17.717.272
				Frontablage bei Übereckeinbau			17.720.109
				Füllstück für Übereckeinbau			17.720.107
				Füllstück incl. MB u. AP f. Standarm.			17.720.108
S 117	2000 x 850	Sechseck	463	Compact	600	M	17.053.856
				Eckmodul, Universal hoch			17.707.271
				Eckmodul, Universal niedrig			17.717.271
				Frontablage bei Übereckeinbau			17.720.104
				Füllstück für Übereckeinbau			17.720.102
				Füllstück incl. MB u. AP f. Standarm.			17.720.103
S 120	1600 x 700	links	208	Compact	600	E	17.152.273
S 121	1600 x 700	rechts	209	Compact	600	E	17.152.275
S 124	1600 x 700		179BWS02	Compact	570		17.154.788
S 125	1600 x 700		184BWS02	Compact	570		17.154.789

Skizzen der verschiedenen Trägertypen siehe Typenübersicht ab Seite 3 ff · Angaben zu den Gestaltungselementen s. Seite 85 ff

Erläuterungen zu den Fix Ablaufgarnituren „T“ + „M“ + „H“ s. Seite 78 + 79 · Erläuterungen zu den Wannenträgern mit Eckabschnitten (EA) s. Seite 93

Alle o. g. Artikel sind im Normalfall innerhalb von zwei Wochen verfügbar · Weitere Modelle auf Anfrage

**GALATEA****Wannenträger (für Acrylwannen)**

Wannendaten				Trägerdaten			
Wanne	Wannenmaß	Ausführung	Herst.-Nr.	Trägertyp	Trägerhöhe	Fix Ablauf	Artikel-Nr.
S 200	1400 x 1400	Eckwanne	052	mit Ablage 1440 x 1440	570	T/E	17.051.564
	1400 x 1400	Eckwanne	052	ohne Ablage	570	T/E	17.052.719
S 202	1500 x 1500	Eckwanne	055	mit Ablage 1597 x 1597	570	T/E	17.054.482
	1500 x 1500	Eckwanne	055	ohne Ablage	570	T/E	17.053.017
S 204	1400 x 1400	Eckwanne	086	mit Ablage 1440 x 1440	570	T/E	17.051.573
	1400 x 1400	Eckwanne	086	ohne Ablage	570	T/E	17.052.197
S 206	1250 x 1250	Eckwanne	180	ohne Ablage	570	T/E	17.051.897
S 208	1350 x 1350	Eckwanne	221	ohne Ablage	630	E	17.052.255
	1350 x 1350	Eckwanne	221	mit Ablage 1391 x 1391	630	E	17.052.516
S 210	1500 x 1500	Eckwanne	056	mit Ablage 1534 x 1534	630	E	17.052.483
S 220	1570 x 1030	links	246	Compact	570	E	17.152.385
S 222	1570 x 1030	rechts	233	Compact	570	E	17.152.386
				Frontablage bei Übereckeinbau			
S 224	1750 x 1050	links	417	Compact	600	T/E	17.053.501
S 226	1750 x 1050	rechts	419	Compact	600	T/E	17.053.499
S 660 Babywanne	800 x 400	Babywanne	165	Compact	400	H	17.032.765
S 665	1775 x 860	Oval	462	Compact	570	T/M	17.053.857
				Rundumablage, oval			17.720.105
				Rundumablage, rechteckig			17.720.106
SL 180 Körperformwanne	1800 x 800		492	Compact	600	T/E	17.154.350
XS 122 links	1600 x 800		457	Compact	600	E	17.053.859
XS 123 rechts	1600 x 800		458	Compact	600	E	17.053.860
ZEN Gowa 1	1800 x 900		348	Compact	600	M	17.052.867
ZEN Gowa 2	1800 x 800		349	Compact	600	T/E	17.052.868
ZEN Gowa 3	1900 x 900		350	Compact	650	M	17.052.869
ZEN Gowa 4	1700 x 965	Eckwanne	421	Compact	570	T/M	17.153.853
ZEN Gowa 5	1700 x 965	Eckwanne	423	Compact	570	T/M	17.153.851

Skizzen der verschiedenen Trägertypen siehe Typenübersicht ab Seite 3 ff · Angaben zu den Gestaltungselementen s. Seite 85 ff

Erläuterungen zu den Fix Ablaufgarnituren „T“+ „M“+ „H“ s. Seite 78 + 79 · Erläuterungen zu den Wannenträgern mit Eckabschnitten (EA) s. Seite 93

Alle o.g. Artikel sind im Normalfall innerhalb von zwei Wochen verfügbar · Weitere Modelle auf Anfrage

## GALATEA

### Duschträger (für Acrylwannen)

Wannendaten				Trägerdaten			
Wanne	Wannenmaß	Ausführung	Herst.-Nr.	Trägertyp	Trägerhöhe	Fix Ablauf	Artikel-Nr.
A 301	800 x 800 x 150			Expert	305		17.038.770
A 302	900 x 900 x 150			Expert	305		17.038.771
A 342	900 x 900 x 60			Expert	170		17.038.772
A 345	900 x 750 x 60			Expert	170		17.038.773
A 352	800 x 800 x 75			Expert	200		17.038.777
A 353	900 x 900 x 60			Expert	170		17.038.778
A 374	900 x 900 x 30			Expert	130		17.038.779
A 382	900 x 900 x 30			Expert	130		17.038.775
A 383	1000 x 1000 x 30			Expert	130		17.038.776
Billennium	800 x 800 x 60		436-2	Expert	150		17.037.281
	900 x 900 x 60		460-2	Expert	150		17.037.282
CLIFF	900 x 900 x 25		CF D 90 F	Expert	130		17.038.909
	900 x 900 x 25		CF D 90 Q	Expert	130		17.038.895
	900 x 900 x 25		CF D 90 R	Expert	130		17.038.906
	1000 x 800 x 25		CF D 100/80	Expert	130		17.038.898
	1000 x 900 x 25		CF D 100/90	Expert	130		17.038.899
	1000 x 1000 x 25		CF D 100 F	Expert	130		17.038.910
	1000 x 1000 x 25		CF D 100 Q	Expert	130		17.038.896
	1000 x 1000 x 25		CF D 100 R	Expert	130		17.038.907
	1200 x 800 x 25		CF D 120/80	Expert	130		17.038.900
	1200 x 900 x 25		CF D 120/90	Expert	130		17.038.901
	1200 x 1200 x 25		CF D 120 Q	Expert	130		17.038.897
	1200 x 1200 x 25		CF D 120 R	Expert	130		17.038.908
	1400 x 900 x 25		CF D 140/90	Expert	130		17.038.902
	1500 x 900 x 25		CF D 150/90	Expert	130		17.038.903
1700 x 750 x 25		CF D 170/75	Expert	130		17.038.904	
1800 x 900 x 25		CF D 180/90	Expert	130		17.038.905	
<b>MEDITERRANO Quadrato</b>							
Ellipse 1000	1000 x 1000 x 65		383	Expert	170		17.033.413
<b>MEDITERRANO Quadrato</b>							
Ellipse 900	900 x 900 x 35		384	Expert	170		17.033.412
<b>MEDITERRANO Rondo</b>							
Ellipse 1000	1000 x 1000 x 45	Viertelrund	381	Expert	170		17.033.415
<b>MEDITERRANO Rondo</b>							
Ellipse 900	900 x 900 x 35	Viertelrund	382	Expert	170		17.033.414
<b>MEDITERRANO Triangular</b>							
Ellipse 1000	1000 x 1000 x 40	Fünfeck	379	Expert	170		17.033.417
<b>MEDITERRANO Triangular</b>							
Ellipse 900	900 x 900 x 35	Fünfeck	380	Expert	170		17.033.416
S 300	800 x 750 x 150		006	Expert	305		17.031.128
S 301	800 x 800 x 150		007	Expert	305		17.038.918
S 302	900 x 900 x 150		010	Expert	305		17.038.919
S 304	900 x 700 x 150		172	Expert	305		17.030.578
S 305	900 x 750 x 150		009	Expert	305		17.030.969
S 306	900 x 800 x 150		253	Expert	305		17.031.957
S 311	800 x 800 x 135	Viertelrund	011	Expert	305		17.033.032
S 314	900 x 900 x 135	Viertelrund	386	Expert	305		17.038.928
S 320	800 x 800 x 150	Fünfeck	155	Expert	305		17.030.766
S 321	900 x 900 x 150	Fünfeck	178	Expert	305		17.030.767
S 331	800 x 800 x 25	Fünfeck	540	Expert	130		17.038.125
S 332	900 x 900 x 25	Fünfeck	541	Expert	130		17.038.934
S 333	1000 x 1000 x 25	Fünfeck	542	Expert	130		17.038.935
S 340	800 x 750 x 65		203DWC02	Expert	170		17.038.728
S 341	800 x 800 x 65		251	Expert	170		17.031.958
S 342	900 x 900 x 65		249	Expert	170		17.038.920
S 343	1000 x 1000 x 65		443	Expert	170		17.038.921

Skizzen der verschiedenen Trägertypen siehe Typenübersicht ab Seite 3 ff · Angaben zu den Gestaltungselementen s. Seite 85 ff

Erläuterungen zu den Fix Ablaufgarnituren „T“ + „M“ + „H“ s. Seite 78 + 79 · Erläuterungen zu den Wannenträgern mit Eckabschnitten (EA) s. Seite 93

Alle o. g. Artikel sind im Normalfall innerhalb von zwei Wochen verfügbar · Weitere Modelle auf Anfrage

**GALATEA****Duschträger (für Acrylwannen)**

Wannendaten				Trägerdaten			
Wanne	Wannenmaß	Ausführung	Herst.-Nr.	Trägertyp	Trägerhöhe	Fix Ablauf	Artikel-Nr.
S 344	900 x 700 x 65		214DWE02	Expert	170		17.038.730
S 345	900 x 750 x 65		252	Expert	170		17.038.922
S 346	900 x 800 x 65		250	Expert	170		17.038.923
S 347	900 x 600 x 65		014DWE02	Expert	170		17.038.732
S 352	800 x 800 x 75	Viertelrund	387	Expert	170		17.038.932
S 353	900 x 900 x 75	Viertelrund	388	Expert	200		17.038.933
S 354	1000 x 1000 x 65	Viertelrund	440	Expert	170		17.038.929
S 360	800 x 800 x 60	Fünfeck	254	Expert	170		17.031.962
S 361	900 x 900 x 65	Fünfeck	016	Expert	200		17.038.936
S 362	1000 x 1000 x 65	Fünfeck	441	Expert	170		17.036.472
S 370 links	1000 x 900 x 25	Viertelrund links	451	Expert	170		17.037.279
S 371 rechts	1000 x 900 x 25	Viertelrund rechts	453	Expert	170		17.037.280
S 373	900 x 900 x 25	Viertelrund	484	Expert	170		17.037.639
S 374	1000 x 1000 x 25		454	Expert	130		17.038.930
S 375	900 x 900 x 25	Viertelrund	543	Expert	130		17.038.931
S 380	800 x 750 x 25		051DWE02	Expert	130		17.038.729
S 381	800 x 800 x 25		497	Expert	130		17.038.924
S 382	900 x 900 x 25		493	Expert	130		17.038.925
S 383	1000 x 1000 x 25		498	Expert	130		17.038.926
S 384	900 x 700 x 25		191DWE02	Expert	130		17.038.731
S 385	900 x 750 x 25		001	Expert	130		17.038.927
S 387	900 x 600 x 25		081DWE02	Expert	170		17.038.733
SL D Links	1000 x 900 x 25	links	404	Expert	130		17.038.112
SL D Rechts	1000 x 900 x 25	rechts	248	Expert	130		17.038.113
SLD 90/80	900 x 800 x 25			Expert	130		17.038.644
SLD 90/80 R Links	900 x 800 x 25		2	Expert	130		17.038.645
SLD 90/80 R Rechts	900 x 800 x 25		3	Expert	130		17.038.646
SLD 160	1600 x 800 x 25		499	Expert	130		17.038.114
SLD 160/75	1600 x 750 x 25			Expert	130		17.038.639
SLD 160/80	1600 x 800 x 25			Expert	130		17.038.637
SLD 160/90	1600 x 900 x 25			Expert	130		17.038.638
SLD 900Q	900 x 900 x 25			Expert	130		17.038.642
SLD 900R	900 x 900 x 25			Expert	130		17.038.641
SLD 1000Q	1000 x 1000 x 25		57	Expert	130		17.038.640
SLD 1000R	1000 x 1000 x 25			Expert	130		17.038.643
XS 390 links	850 x 800 x 45	links	455	Expert	170		17.037.276
XS 391 rechts	850 x 800 x 45	rechts	456	Expert	170		17.037.277
ZEN Ogawa 1	1000 x 800 x 45		415	Expert	170		17.035.313
ZEN Ogawa 2	1200 x 1000 x 45		416	Expert	170		17.036.175

Skizzen der verschiedenen Trägertypen siehe Typenübersicht ab Seite 3 ff · Angaben zu den Gestaltungselementen s. Seite 85 ff

Erläuterungen zu den Fix Ablaufgarnituren „T“ + „M“ + „H“ s. Seite 78 + 79 · Erläuterungen zu den Wannenträgern mit Eckabschnitten (EA) s. Seite 93

Alle o.g. Artikel sind im Normalfall innerhalb von zwei Wochen verfügbar · Weitere Modelle auf Anfrage

## GKI

### Wannenträger (für Acrylwannen)

Wannendaten				Trägerdaten			
Wanne	Wannenmaß	Ausführung	Herst.-Nr.	Trägertyp	Trägerhöhe	Fix Ablauf	Artikel-Nr.
Memo Badewanne	1900 x 900		MEMO-19090W	Compact	570	M	17.054.320
Memo Eckwanne links	1750 x 1350		MEBWE-175135LW	Compact	570	M	17.054.375
Memo Eckwanne rechts	1750 x 1350		MEBWE-175135RW	Compact	570	M	17.054.374
Memo Mittelablaufwanne	1800 x 800		MEMO-B18080MA	Compact	570	M	17.154.448
Memo Ovalwanne							
Mittelablauf	1800 x 800		MEBW-180800VW	Compact			17.154.807
Uno Körperperforwanne links	1800 x 800	Links	UNO-B180KFL	Compact	600	M	17.154.255
Uno Körperperforwanne rechts	1800 x 800	Rechts	UNO-B180KFR	Compact	600	M	17.154.255
Uno Mittelablaufwanne	1700 x 800		UNO-B170MA	Compact	600	T/M	17.154.256
Uno Ovalwanne	1800 x 800	Oval	UNO-B180OV	Compact	600	M	17.053.874
Uno Rechteckwanne	1700 x 750		UNO-B17075	Compact	570	E	17.154.146
	1800 x 800		UNO-B18080	Compact	600	M	17.154.147
Uno Sechseckwanne							
Überl. links + rechts	1900 x 900	Sechseck	UNO-B6E190	Compact	570	T/M	17.154.359
Uno Sechseckwanne	2050 x 900	Sechseck	UNO-B6E205	Compact	600	H	17.154.360
				Füllstück incl. MB u. AP f. Standarm.			17.720.590
Uno Vario Eckwanne	1400 x 1400	Eckwanne	UNO-B140VA	Compact	600	M	17.053.875
				Eckmodul, Universal niedrig			17.717.295
Uno Vario Eckwanne Nova	1400 x 1400	Eckwanne	UNO-B140VAN	ohne Ablage	570	E	17.054.211
				Eckmodul, Universal niedrig			17.717.302
	1400 x 1400	Eckwanne	UNO-B140VAN	mit Ablage 1467 x1467	570	E	17.054.212

## GKI

### Duschträger (für Acrylwannen)

Wannendaten				Trägerdaten			
Wanne	Wannenmaß	Ausführung	Herst.-Nr.	Trägertyp	Trägerhöhe	Fix Ablauf	Artikel-Nr.
Memo Duschwanne	800 x 800 x 35		MEMODW80QW	Expert	130		17.038.190
Memo Duschwanne Quadrat	900 x 900 x 35		MEMO-D90Q	Expert	130		17.037.938
	1000 x 1000 x 35		MEMO-D100Q	Expert	130		17.037.939
Memo Duschwanne Rechteck	1000 x 800 x 35		MEMO-D10080R	Expert	130		17.037.940
	1000 x 900 x 35		MEMO-D10090REW	Expert	130		17.038.757
	1200 x 800 x 35		MEMO-D12080Q	Expert	130		17.037.941
	1400 x 900 x 35		MEMO-14090REW	Expert	130		17.038.489
Memo Duschwanne	1200 x 900 x 35		MEMO-12090REW	Expert	130		17.038.183
Uno Duschwanne Quadrat	900 x 900 x 50		UNO-D90Q	Expert	170		17.037.338
	1000 x 1000 x 50		UNO-D100Q	Expert	170		17.037.339
Uno Duschwanne Rechteck	900 x 800 x 50		UNO-D9080RE	Expert	170		17.037.961
Uno Duschwanne Viertelkreis	900 x 900 x 50	Viertelrund	UNO-D90VK	Expert	170		17.037.340
	1000 x 1000 x 50	Viertelrund	UNO-D100VK	Expert	170		17.037.341
Uno Duschwanne Viertelkreis links	900 x 800 x 50	Viertelrund, links	UNO-D9080L	Expert	170		17.037.619
Uno Duschwanne Viertelkreis rechts	900 x 800 x 50	Viertelrund, rechts	UNO-D9080R	Expert	170		17.037.618
Uno Duschwanne 5-eck	900 x 900 x 50	Fünfeck	UNO-D5ECK90	Expert	130		17.037.937
	1000 x 1000 x 50	Fünfeck	UNO-D5ECK100	Expert	170		17.037.620

**GLAMÜ****Wannenträger (für Acrylwannen)**

Wannendaten				Trägerdaten			
Wanne	Wannenmaß	Ausführung	Herst.-Nr.	Trägertyp	Trägerhöhe	Fix Ablauf	Artikel-Nr.
Altea	1350 x 1350	Eckwanne	R15163	mit Ablage 1379 x 1379	570	T/E	17.052.133
	1350 x 1350	Eckwanne	R15163	ohne Ablage	570	T/E	17.052.352
Cala	1500 x 900	rechts	R15410	Compact	570	E	17.052.550
	1500 x 900	links	R15411	Compact	570	E	17.052.548
Dasia	1800 x 1000	Teiloval		Compact	600	T/M	17.153.677
Diva	1750 x 1100	links	R15306	Compact	600	E	17.052.135
	1750 x 1100	links	R15306	mit Ablage 1782 x 1129	600	T/E	17.053.496
	1750 x 1100	rechts	R15307	Compact	600	E	17.052.137
	1750 x 1100	rechts	R15307	mit Ablage 1782 x 1129	600	T/E	17.053.494
Dopola	1700 x 800		R15454	Compact	570	E	17.154.588
Dunea	1800 x 800		P153000	Compact	570	T/E	17.052.704
Evolis	1600 x 1000	links	R15506	Compact	570	M	17.053.977
	1600 x 1000	links	R15506	mit Ablage 1641 x 1040	570	T/M	17.053.979
	1600 x 1000	rechts	R15507	Compact	570	M	17.053.978
	1600 x 1000	rechts	R15507	mit Ablage 1638 x 1038	570	T/M	17.053.980
Nalia Duo	1450 x 1450	Eckwanne	P15288	mit Ablage 1494 x 1494	570	T/E	17.052.699
	1450 x 1450	Eckwanne	P15288	ohne Ablage	570	T/E	17.052.701
Orane	1600 x 700		R15404	Compact	570	E	17.153.369
	1600 x 750		R15406	Compact	570	T/E	17.153.365
	1700 x 700		R15405	Compact	570	E	17.153.367
	1700 x 750		R15407	Compact	570	T/E	17.153.363
	1700 x 800		R15407	Compact	570	T/E	17.153.361
Telis	1900 x 900	Sechseck	P15293	Compact	570	T/E	17.052.697
				Eckmodul, Universal hoch			17.707.098
				Eckmodul, Universal niedrig			17.717.098
				Frontablage bei Übereckeinbau			17.705.490
				Füllstück für Übereckeinbau			17.705.491
Füllstück incl. MB u. AP f. Standarm.	17.705.492						
Varia	1400 x 700		R15242	Compact	555	E	17.152.202
	1500 x 700		R15243	Compact	555	E	17.152.201
Vita	1600 x 750		R15402	Compact	570	E	17.152.190
	1700 x 700		R15401	Compact	570	E	17.152.191
	1700 x 750		R15403	Compact	570	T/E	17.152.189

**GLAMÜ****Duschträger (für Acrylwannen)**

Wannendaten				Trägerdaten			
Wanne	Wannenmaß	Ausführung	Herst.-Nr.	Trägertyp	Trägerhöhe	Fix Ablauf	Artikel-Nr.
Aurea	800 x 800 x 135		P15173	Expert	305		17.031.319
	900 x 750 x 155		P15191	Expert	305		17.031.318
	900 x 900 x 155		P15178	Expert	305		17.031.317
Balea	900 x 900 x 155		P15190	Expert	305		17.031.320
Dasia	800 x 800 x 60	Viertelrund	R15227	Expert	200		17.037.844
	900 x 900 x 60	Viertelrund	P15218	Expert	200		17.031.324
	900 x 900 x 60		R15228	Expert	200		17.037.845
	1000 x 800 x 60	Viertelrund links	P15224	Expert	200		17.031.322
	1000 x 800 x 60	Viertelrund rechts	P15225	Expert	200		17.031.323
Kalista	1000 x 1000 x 60	Viertelrund	R65493	Expert	170		17.038.253

Skizzen der verschiedenen Trägertypen siehe Typenübersicht ab Seite 3 ff · Angaben zu den Gestaltungselementen s. Seite 85 ff

Erläuterungen zu den Fix Ablaufgarnituren „T“ + „M“ + „H“ s. Seite 78 + 79 · Erläuterungen zu den Wannenträgern mit Eckabschnitten (EA) s. Seite 93

Alle o.g. Artikel sind im Normalfall innerhalb von zwei Wochen verfügbar · Weitere Modelle auf Anfrage



**HOESCH****Wannenträger (für Acrylwannen)**

Wannendaten				Trägerdaten				
Wanne	Wannenmaß	Ausführung	Herst.-Nr.	Trägertyp	Trägerhöhe	Fix Ablauf	Artikel-Nr.	
Armada	1800 x 800	Sechseck	6175	Compact	570	E	17.051.903	
				Eckmodul, Universal hoch			17.707.051	
				Eckmodul, Universal niedrig			17.717.051	
				Frontablage bei Übereckeinbau			17.705.126	
				Füllstück für Übereckeinbau			17.705.016	
	1800 x 900	Sechseck	6176	Füllstück incl. MB u. AP f. Standarm.	600	E	17.705.008	
				Compact			17.051.904	
				Eckmodul, Universal hoch			17.707.052	
				Eckmodul, Universal niedrig			17.717.052	
				Frontablage bei Übereckeinbau			17.705.449	
Armada 1600	1600 x 750	Sechseck	6173	Füllstück für Übereckeinbau	570	E	17.705.315	
				Füllstück incl. MB u. AP f. Standarm.			17.705.007	
				Compact			17.051.902	
				Eckmodul, Universal hoch			17.707.171	
				Eckmodul, Universal niedrig			17.717.171	
	1700 x 800	Sechseck	6174	6174	Frontablage bei Übereckeinbau	580	T/E	17.705.456
					Füllstück für Übereckeinbau			17.705.455
					Füllstück incl. MB u. AP f. Standarm.			17.705.261
					Compact			17.152.098
					Eckmodul, Universal hoch			17.707.173
Armada 1700	1800 x 800	Achteck	6169	Eckmodul, Universal niedrig	600	E	17.717.173	
				Frontablage bei Übereckeinbau			17.705.454	
				Füllstück für Übereckeinbau			17.705.453	
				Füllstück incl. MB u. AP f. Standarm.			17.705.333	
				Compact			17.051.907	
	1900 x 900	Sechseck	6177	6177	Eckmodul, Universal hoch	570	E	17.707.172
					Eckmodul, Universal niedrig			17.717.172
					Frontablage bei Übereckeinbau			17.705.023
					Füllstück für Übereckeinbau			17.705.085
					Füllstück incl. MB u. AP f. Standarm.			17.705.124
Armada 1800	1900 x 900	Sechseck	6177	Compact	570	E	17.051.905	
				Eckmodul, Universal hoch			17.707.053	
				Eckmodul, Universal niedrig			17.717.053	
				Frontablage bei Übereckeinbau			17.705.452	
				Füllstück für Übereckeinbau			17.705.010	
	2000 x 900	Sechseck	6182	6182	Füllstück incl. MB u. AP f. Standarm.	600	M	17.705.009
					Compact			17.052.533
					Eckmodul, Universal hoch			17.707.185
					Eckmodul, Universal niedrig			17.717.185
					Frontablage bei Übereckeinbau			17.706.265
	2000 x 900	Sechseck	6183	6183	Füllstück für Übereckeinbau	600	M	17.705.925
					Füllstück incl. MB u. AP f. Standarm.			17.706.264
					Compact			17.052.533
					Eckmodul, Universal niedrig			17.717.185
					Frontablage bei Übereckeinbau			17.706.265
2000 x 1000	Sechseck	6178	6178	Füllstück für Übereckeinbau	600	T/E	17.705.925	
				Füllstück incl. MB u. AP f. Standarm.			17.706.264	
				Compact			17.051.906	
				Eckmodul, Universal hoch			17.707.054	
				Eckmodul, Universal niedrig			17.717.054	
Armada 2000	2100 x 1000	Sechseck	6179	Frontablage bei Übereckeinbau	600	E	17.705.451	
				Füllstück für Übereckeinbau			17.705.051	
				Füllstück incl. MB u. AP f. Standarm.			17.705.002	
				Compact			17.051.909	
				Eckmodul, Universal hoch			17.707.059	
	2100 x 1000	Sechseck	6179	6179	Eckmodul, Universal niedrig	600	E	17.717.059
					Frontablage bei Übereckeinbau			17.705.450
					Füllstück für Übereckeinbau			17.705.048
					Füllstück incl. MB u. AP f. Standarm.			17.705.078
					Compact			17.051.909

Skizzen der verschiedenen Trägertypen siehe Typenübersicht ab Seite 3 ff · Angaben zu den Gestaltungselementen s. Seite 85 ff

Erläuterungen zu den Fix Ablaufgarnituren „T“ + „M“ + „H“ s. Seite 78 + 79 · Erläuterungen zu den Wannenträgern mit Eckabschnitten (EA) s. Seite 93

Alle o.g. Artikel sind im Normalfall innerhalb von zwei Wochen verfügbar · Weitere Modelle auf Anfrage

## HOESCH

### Wannenträger (für Acrylwannen)

Wannendaten				Trägerdaten			
Wanne	Wannenmaß	Ausführung	Herst.-Nr.	Trägertyp	Trägerhöhe	Fix Ablauf	Artikel-Nr.
Aviva	1800 x 1185	Halbrund	6618	Compact	630	T/E	17.053.468
Capri	1500 x 700		6116	Compact	570	T/E	17.151.749
	1600 x 750		6195	Compact	570	E	17.151.499
	1700 x 750		6103	Compact	570	E	17.151.015
	1800 x 800		6107	Compact	570	E	17.051.310
	1900 x 800		6104	Compact	570	E	17.052.363
Delta 1300	1300 x 1300	Eckwanne	6043	mit Ablage 1370 x 1370	555	E	17.051.882
Delta 1400	1400 x 1400	Eckwanne	6008	mit Ablage 1455 x 1455	570	T/E	17.051.794
	1400 x 1400	Eckwanne	6008	ohne Ablage	570	T/E	17.052.193
Delta 1500	1500 x 1500	Eckwanne	6080	mit Ablage 1561 x 1561	600	T/E	17.051.841
Delta 1600	1600 x 1600	Eckwanne	6047	mit Ablage 1631 x 1631	600	T/E	17.052.525
	1600 x 1600	Eckwanne	6047	ohne Ablage	600	T/E	17.052.527
Foster	1600 x 700		6647	Compact	700	T/E	17.153.887
	1700 x 700		6646	Compact	700	E	17.153.888
	1700 x 750		6629	Compact	700	T/E	17.153.889
	1800 x 800		6628	Compact	700	T/M	17.153.890
Foster oval	1900 x 980		6476	Compact	600	T/E	17.054.359
Giorno 1700	1700 x 900	links	6679	Compact	600	H	17.153.891
	1700 x 900	rechts	6693	Compact	600	H	17.153.893
Gomera	1600 x 750		6142	Compact	570	T/E	17.051.548
	1700 x 750		6143	Compact	570	E	17.051.547
	1800 x 800		6144	Compact	570	E	17.151.884
Happy D.	1800 x 800		6180	Compact	600	T/E	17.052.539
	1800 x 800		6484	Compact	600	T/E	17.153.654
	1800 x 800		6486	Compact	600	T/E	17.153.656
Laredina	1700 x 700		6086	Compact	570	E	17.151.143
	1800 x 750		6088	Compact	580	E	17.052.106
LARGO Ovalwanne	2000 x 1000	Oval	3695	Compact	610	H	17.054.316
				Rundumablage, oval			17.720.515
				Rundumablage, rechteckig			17.720.514
LARGO Asymetrische Badewanne	1800 x 1300	rechts	3693	Compact	610	H	17.054.315
	1800 x 1300	links	3694	Compact	610	H	17.054.314
LARGO Rechteckwanne	1800 x 800		3696	Compact	610	H	17.154.632
	1900 x 900		3691	Compact	610	H	17.054.312
	2000 x 1400		3692	Compact	620	H	17.054.313
Maxi	1580 x 1580	Eckwanne	3086	mit Ablage 1625 x 1625	570	T/E	17.051.960
	1580 x 1580	Eckwanne	3086	ohne Ablage	570	E	17.052.952
	2000 x 1000		3082	Compact	570	T/M	17.051.959
Maxi oval	2000 x 1000	Oval	3081	Compact	570	T/E	17.052.213
				Rundumablage, oval			17.705.961
				Rundumablage, rechteckig			17.706.224
Maxi Sechseckwanne	2225 x 1000	Sechseck	3087	Compact	570	T/M	17.051.870
				Eckmodul, Universal hoch			17.707.130
				Eckmodul, Universal niedrig			17.717.130
				Frontablage bei Übereckeinbau			17.705.428
				Füllstück für Übereckeinbau			17.705.426
				Füllstück incl. MB u. AP f. Standarm.			17.705.427
Maxi Vario	2225 x 1000	Eckwanne	3069	ohne Ablage	570		17.051.961
				Eckmodul, Universal hoch			17.707.278
				Füllstück für Übereckeinbau			17.705.759
Medici	1800 x 900	Oval	6005	Compact	620	T/E	17.051.863
				Rundumablage, oval			17.705.104
				Rundumablage, rechteckig			17.705.105
Merida	1080 x 1080	Eckwanne	3088	ohne Ablage	570	T/E	17.051.742

Skizzen der verschiedenen Trägertypen siehe Typenübersicht ab Seite 3 ff · Angaben zu den Gestaltungselementen s. Seite 85 ff

Erläuterungen zu den Fix Ablaufgarnituren „T“ + „M“ + „H“ s. Seite 78 + 79 · Erläuterungen zu den Wannenträgern mit Eckabschnitten (EA) s. Seite 93

Alle o. g. Artikel sind im Normalfall innerhalb von zwei Wochen verfügbar · Weitere Modelle auf Anfrage

**HOESCH****Wannenträger (für Acrylwannen)**

Wannendaten				Trägerdaten			
Wanne	Wannenmaß	Ausführung	Herst.-Nr.	Trägertyp	Trägerhöhe	Fix Ablauf	Artikel-Nr.
Midi	1750 x 950			Compact	600	T/E	17.052.392
	1750 x 950	links	3518	Compact	600	T/E	17.052.392
	1750 x 950	rechts	3517	Compact	600	T/E	17.052.394
	1750 x 950		3517	Compact	600	T/E	17.052.394
	1850 x 900	Oval	3633	Compact	600		17.153.892
Mini 1600 re	1600 x 700		7629	Compact	570	E	17.151.124
Modula 1800	1800 x 800		6623/24	mit Ablage 1960 x 960	600	T/M	17.053.801
Oriental	1500 x 800		6115	Compact	570	T/E	17.151.146
PACIFICA Arica	1900 x 800	Sechseck	5573	Compact	570	T/E	17.051.425
				Eckmodul, Universal hoch			17.707.014
				Eckmodul, Universal niedrig			17.717.014
				Frontablage bei Übereckeinbau			17.705.022
				Füllstück für Übereckeinbau			17.705.014
	1900 x 900	Sechseck	5569	Füllstück incl. MB u. AP f. Standarm.	570	M	17.705.127
				Compact			17.052.246
				Eckmodul, Universal hoch			17.707.075
				Eckmodul, Universal niedrig			17.717.075
				Frontablage bei Übereckeinbau			17.705.727
Füllstück für Übereckeinbau	17.705.725						
Füllstück incl. MB u. AP f. Standarm.	17.705.726						
PACIFICA Combi	1600 x 700		5590	Compact	570	E	17.153.406
	1600 x 700		5591	Compact	570	E	17.153.408
PACIFICA Parana	1400 x 1400	Eckwanne	5572	mit Ablage 1440 x 1440	570	T/E	17.051.527
	1400 x 1400	Eckwanne	5572	ohne Ablage	570	T/E	17.052.089
	1500 x 1000	links	5564	mit Ablage 1538 x 1041	600	M	17.053.058
	1500 x 1000	links	5564	ohne Ablage	600	M	17.053.888
	1500 x 1000	rechts	5566	mit Ablage 1538 x 1041	600	M	17.053.060
PACIFICA Parana 1450	1450 x 1450	Eckwanne	5540	mit Ablage 1486 x 1486	600	T/E	17.053.297
	1450 x 1450	Eckwanne	5540	ohne Ablage	600	T/E	17.053.299
PACIFICA Parana 1480	1480 x 1480	Eckwanne	5544	ohne Ablage	570	E	17.053.298
	1480 x 1480	Eckwanne	5544	mit Ablage 1510 x 1510	570	E	17.053.300
PACIFICA Tacna	1800 x 800		5574	Compact	570	T/E	17.051.466
	1800 x 800	Oval	5539	Compact	600	E	17.153.769
PACIFICA Topeka	1700 x 750		5570	Compact	570	E	17.151.394
	1800 x 800		5547	Compact	570	E	17.153.768
Patras	1800 x 800	Oval	6160	Compact	570	M	17.051.486
				Compact			17.051.775
	1900 x 800	Oval	6161	Rundumablage, oval	570	M	17.705.030
				Rundumablage, rechteckig			17.705.031
				Compact			17.051.885
				Compact			17.051.972
1900 x 800	Oval	6163	Rundumablage, oval	580	M	17.705.028	
			Rundumablage, rechteckig			17.705.029	
Philippe Starck 1	1800 x 900	Oval	6020	Compact	580	T/M	17.052.054
				Rundumablage, oval			17.705.086
				Rundumablage, rechteckig			17.705.087
Philippe Starck 2	1750 x 800	Oval	6135	Compact	570	M	17.053.004
				Rundumablage, oval			17.706.494
				Rundumablage, rechteckig			17.706.495

Skizzen der verschiedenen Trägertypen siehe Typenübersicht ab Seite 3 ff · Angaben zu den Gestaltungselementen s. Seite 85 ff

Erläuterungen zu den Fix Ablaufgarnituren „T“ + „M“ + „H“ s. Seite 78 + 79 · Erläuterungen zu den Wannenträgern mit Eckabschnitten (EA) s. Seite 93

Alle o.g. Artikel sind im Normalfall innerhalb von zwei Wochen verfügbar · Weitere Modelle auf Anfrage

## HOESCH

### Wannenträger (für Acrylwannen)

Wannendaten				Trägerdaten			
Wanne	Wannenmaß	Ausführung	Herst.-Nr.	Trägertyp	Trägerhöhe	Fix Ablauf	Artikel-Nr.
Regatta	1600 x 700		6457	Compact	600	E	17.153.455
	1700 x 700		6461	Compact	580	E	17.153.582
	1700 x 750		6454	Compact	600	T/E	17.153.456
	1700 x 800		6455	Compact	600	E	17.153.457
	1800 x 800		6456	Compact	600	E	17.153.458
	1800 x 800		6460	Compact	600	T/E	17.153.649
	1900 x 800		6462	Compact	600	E	17.052.674
Scelta	1500 x 1500	Eckwanne	3676	mit Ablage 1564 x 1564	600	T/E	17.054.025
	1500 x 1500	Eckwanne	3676	ohne Ablage	600	T/E	17.054.026
	1800 x 900		3671	Compact	620	T/E	17.154.244
	1900 x 800		3670	Compact	630	T/E	17.154.245
	2000 x 900	Sechseck	3672/3673	Compact	640	E	17.154.246
				Eckmodul, Universal hoch			17.707.282
				Eckmodul, Universal niedrig			17.717.282
				Frontablage bei Übereckeinbau			17.720.246
				Füllstück für Übereckeinbau			17.720.244
				Füllstück incl. MB u. AP f. Standarm.			17.720.245
	2000 x 900	Oval	3674/3675	Compact	620	T/M	17.054.024
				Rundumablage, oval			17.720.248
				Rundumablage, rechteckig			17.720.247
	Spectra mit Duschzone	1700 x 800		3665	Compact	620	H
Spectra	1400 x 1400	Eckwanne	3653	ohne Ablage	610	T/E	17.053.904
	1400 x 1400	Eckwanne	3653	mit Ablage 1447 x 1447	610	T/E	17.053.905
	1700 x 750		3650	Compact	610	T/E	17.154.153
	1700 x 800	Teiloval	3663	Compact	620	T/E	17.053.927
	1700 x 800	Oval	6480	Compact	610	T/E	17.052.767
				Rundumablage, oval			17.706.210
				Rundumablage, rechteckig			17.706.211
	1700 x 1000	links	3657	Compact	620	T/E	17.053.925
	1700 x 1000	rechts	3660	Compact	620	T/E	17.053.926
	1800 x 800		3651	Compact	610	T/E	17.154.154
	1800 x 800	Sechseck	3656	Compact	620	E	17.053.924
				Eckmodul, Universal hoch			17.707.273
				Eckmodul, Universal niedrig			17.717.273
				Frontablage bei Übereckeinbau			17.720.137
				Füllstück für Übereckeinbau			17.720.135
				Füllstück incl. MB u. AP f. Standarm.			17.720.136
	1800 x 800	Oval	6481	Compact	610	M	17.052.768
				Rundumablage, oval			17.706.208
				Rundumablage, rechteckig			17.706.209
	1800 x 900	Oval	6482	Compact	610	M	17.052.946
				Rundumablage, oval			17.706.206
				Rundumablage, rechteckig			17.706.285
	1900 x 800	Oval	6483	Compact	610	M	17.052.950
			Rundumablage, oval			17.706.295	
			Rundumablage, rechteckig			17.706.296	
1900 x 900	Sechseck	3652	mit Ablage 2139 x 1060	610	T/E	17.053.903	
			Eckmodul, Universal hoch			17.707.266	
			Eckmodul, Universal niedrig			17.717.266	
			Frontablage bei Übereckeinbau			17.720.085	
			Füllstück für Übereckeinbau			17.720.083	
			Füllstück incl. MB u. AP f. Standarm.			17.720.084	
1900 x 900	Oval	6626	Compact	610	M	17.053.296	

Skizzen der verschiedenen Trägertypen siehe Typenübersicht ab Seite 3 ff · Angaben zu den Gestaltungselementen s. Seite 85 ff

Erläuterungen zu den Fix Ablaufgarnituren „T“ + „M“ + „H“ s. Seite 78 + 79 · Erläuterungen zu den Wannenträgern mit Eckabschnitten (EA) s. Seite 93

Alle o. g. Artikel sind im Normalfall innerhalb von zwei Wochen verfügbar · Weitere Modelle auf Anfrage

**HOESCH****Wannenträger (für Acrylwannen)**

Wannendaten				Trägerdaten			
Wanne	Wannenmaß	Ausführung	Herst.-Nr.	Trägertyp	Trägerhöhe	Fix Ablauf	Artikel-Nr.
Squadra	1500 x 1000	links	6190	mit Ablage 1550 x 1055	600	T/E	17.052.537
	1500 x 1000	links	6190	Compact	600	T/E	17.052.538
	1500 x 1000	rechts	6194	mit Ablage 1550 x 1055	600	T/E	17.052.542
	1500 x 1000	rechts	6194	Compact	600	T/E	17.052.544
Squadra 1400	1400 x 1400	Eckwanne links	6159	mit Ablage 1460 x 1460	600	T/E	17.052.529
	1400 x 1400	Eckwanne links	6159	ohne Ablage	600	T/E	17.052.528
	1400 x 1400	Eckwanne rechts	6166	mit Ablage 1460 x 1460	600	T/E	17.052.526
	1400 x 1400	Eckwanne rechts	6166	ohne Ablage	600	T/E	17.052.528
Squadra 1500	1500 x 1500	Eckwanne	6090	mit Ablage 1560 x 1560	600	T/E	17.052.534
	1500 x 1500	Eckwanne	6090	ohne Ablage	600	E	17.052.536
Squadra 1600	1600 x 1000	links	6583	mit Ablage 1633 x 1035	610	T/E	17.053.120
	1600 x 1000	links	6583	Compact	610	E	17.053.121
	1600 x 1000	rechts	6586	Compact	610	E	17.053.118
	1600 x 1000	rechts	6586	mit Ablage 1633 x 1035	610	T/E	17.053.119
Topeka	1600 x 700		5538	Compact	570	T/E	17.051.336
Tornio	1800 x 645		6041	mit Ablage 1835 x 935	580	E	17.051.797
	1800 x 645		6041	Compact	600	E	17.053.016
	1800 x 645		6049	mit Ablage 1835 x 935	580	E	17.051.798
	1800 x 645		6049	Compact	600	E	17.053.014
Waikiki	1900 x 1140	Oval	6011	mit Ablage 2110 x 1380	570	T/E	17.050.447
Zero 1700	1700 x 900		6627	Compact	600	H	17.153.894
Zero 1900	1900 x 900		6531	Compact	600	H	17.052.756
Zero 1930	1800 x 900		6085	Compact	570	T/E	17.051.673

## HOESCH

### Duschträger (für Acrylwannen)

Wannendaten				Trägerdaten				
Wanne	Wannenmaß	Ausführung	Herst.-Nr.	Trägertyp	Trägerhöhe	Fix Ablauf	Artikel-Nr.	
Armada	900 x 800 x 65	Viertelrund	6544	Expert	200		17.032.240	
	900 x 800 x 65	Viertelrund	6556	Expert	200		17.032.257	
	900 x 800 x 65	Fünfeck	6566	Expert	200		17.032.234	
	900 x 800 x 65	Fünfeck	6568	Expert	200		17.032.235	
	1000 x 900 x 65	viertelkreis	6407	Expert	200		17.037.778	
	1000 x 900 x 65	viertelkreis	6417	Expert	200		17.037.777	
Armada 800	800 x 800 x 65	Viertelrund	6401	Expert	200		17.032.239	
Armada 900	900 x 900 x 25	Viertelrund	6397	Expert	130		17.037.588	
	900 x 900 x 25	Fünfeck	6431	Expert	130		17.037.587	
	900 x 900 x 65	Fünfeck	6336	Expert	200		17.031.118	
	900 x 900 x 65	Viertelrund	6411	Expert	170		17.031.452	
	900 x 900 x 120	Viertelrund	6414	Expert	305		17.031.474	
Armada 1000	1000 x 1000 x 25	Viertelrund	6398	Expert	130		17.037.589	
	1000 x 1000 x 25	Fünfeck	6420	Expert	130		17.037.960	
	1000 x 1000 x 65	Fünfeck	6369	Expert	200		17.031.096	
	1000 x 1000 x 65	Sechseck	6386	Expert	200		17.031.115	
	1000 x 1000 x 65	Viertelrund	6421	Expert	170		17.032.334	
	1000 x 1000 x 120	Viertelrund	6424	Expert	305		17.032.241	
Happy D.	900 x 900 x 65		6538	Expert	170		17.032.242	
	1000 x 800 x 65		6535	Expert	100		17.032.256	
Lima	1200 x 1000 x 65		6388	Expert	170		17.030.751	
Nano 1000	1000 x 1000 x 32		6428	Expert	130		17.033.499	
Nano 900	900 x 900 x 30		6427	Expert	130		17.033.498	
	900 x 900 x 30	Viertelrund	6488	Expert	130		17.033.509	
	900 x 900 x 30	Fünfeck	6489	Expert	130		17.033.508	
PACIFICA Cartagena	900 x 900 x 65	Fünfeck	5537	Expert	200		17.034.704	
	900 x 900 x 120	Fünfeck	5538	Expert	305		17.034.703	
PACIFICA Temucu	800 x 800 x 65		5584	Expert	170		17.033.922	
	800 x 800 x 150		5578	Expert	305		17.029.623	
	900 x 750 x 65		5592	Expert	170		17.033.920	
	900 x 750 x 150		5580	Expert	305		17.031.016	
	900 x 800 x 65		5535	Expert	170		17.034.706	
	900 x 800 x 150		5536	Expert	305		17.034.705	
	900 x 900 x 65		5585	Expert	170		17.033.921	
	900 x 900 x 150		5579	Expert	305		17.029.683	
	1000 x 1000 x 65		5593	Expert	170		17.033.919	
	1000 x 1000 x 65		5593	Expert	170		17.033.919	
PACIFICA Valdivia	800 x 800 x 65	Viertelrund	5583	Expert	170		17.031.636	
	800 x 800 x 120	Viertelrund	5582	Expert	305		17.030.966	
	900 x 900 x 65	Viertelrund	5587	Expert	170		17.031.637	
	900 x 900 x 120	Viertelrund	5577	Expert	305		17.029.699	
Polares	800 x 800 x 30			Expert	80		17.038.812	
Regatta	800 x 800 x 65		6464	Expert	170		17.032.593	
	900 x 900 x 65		6463	Expert	170		17.032.594	
Thasos	800 x 800 x 65		6323	Expert	170		17.030.754	
	900 x 750 x 25		6433	Expert	130		17.037.590	
	900 x 750 x 65		6389	Expert	170		17.030.756	
	900 x 800 x 65		6325	Expert	170		17.031.170	
	900 x 900 x 25		6435	Expert	130		17.037.591	
	900 x 900 x 65		6319	Expert	170		17.030.755	
	1000 x 1000 x 25		6447	Expert	130		17.037.592	
	1000 x 1000 x 65		6324	Expert	170		17.037.084	
	1500 x 900 x 25		6601	Expert	130		17.037.757	
	1600 x 900 x 25		6602	Expert	130		17.037.759	
	1700 x 900 x 25		6603	Expert	130		17.037.758	
	Tilos	1200 x 800 x 65		6390	Expert	170		17.030.758

Skizzen der verschiedenen Trägertypen siehe Typenübersicht ab Seite 3 ff · Angaben zu den Gestaltungselementen s. Seite 85 ff

Erläuterungen zu den Fix Ablaufgarnituren „T“ + „M“ + „H“ s. Seite 78 + 79 · Erläuterungen zu den Wannenträgern mit Eckabschnitten (EA) s. Seite 93

Alle o. g. Artikel sind im Normalfall innerhalb von zwei Wochen verfügbar · Weitere Modelle auf Anfrage

**IDEAL STANDARD****Wannenträger (für Acrylwannen)**

Wannendaten				Trägerdaten			
Wanne	Wannenmaß	Ausführung	Herst.-Nr.	Trägertyp	Trägerhöhe	Fix Ablauf	Artikel-Nr.
AQUA Achteckwanne	1800 x 800	Achteck	K6223	Compact	600	T/E	17.053.878
				Eckmodul, Universal hoch			17.707.268
				Eckmodul, Universal niedrig			17.717.268
				Frontablage bei Übereckeinbau			17.720.097
				Füllstück für Übereckeinbau			17.720.095
Füllstück incl. MB u. AP f. Standarm.	17.720.096						
AQUA Duo Wanne	1800 x 800		K6214	Compact	580	T/E	17.053.876
AQUA Eckwanne	1400 x 1400	Eckwanne	K6217	mit Ablage 1439 x 1439	600	T/E	17.053.880
	1400 x 1400	Eckwanne	K6217	ohne Ablage	600	T/E	17.053.910
AQUA Eckwanne							
asymmetrisch links	1500 x 1000	Eckwanne	K6221	Compact	600	E	17.053.884
	1500 x 1000	Eckwanne	K6221	mit Ablage 1539 x 1037	600	T/E	17.053.911
AQUA Eckwanne							
asymmetrisch rechts	1500 x 1000	Eckwanne	K6222	ohne Ablage	600	T/E	17.053.882
	1500 x 1000	Eckwanne	K6222	mit Ablage 1535 x 1039	600	T/E	17.053.912
AQUA Körperformwanne	1700 x 750		K6213	Compact	580	E	17.154.150
AQUA Körperformwanne							
Combi	1700 x 800		K6219	Compact	570	H	17.154.151
AQUA Ovalwanne	1800 x 800	Oval	K6215	Compact	580	T/E	17.053.877
				Rundumablage, oval			17.720.093
				Rundumablage, rechteckig			17.720.094
AQUA Sechseckwanne	1900 x 900	Sechseck	K6216	Compact	600	T/E	17.053.879
				Eckmodul, Universal hoch			17.707.269
				Eckmodul, Universal niedrig			17.717.269
				Frontablage bei Übereckeinbau			17.720.100
				Füllstück für Übereckeinbau			17.720.098
				Füllstück incl. MB u. AP f. Standarm.			17.720.099
Calla	1800 x 800		K 6509	Compact	570	T/E	17.151.727
Celia 185	1850 x 1000	Oval	K 6728	Compact	600	T/E	17.053.244
Cliff Plus	1400 x 1400	Eckwanne	K 6618	mit Ablage 1440 x 1440	570	T/E	17.052.281
		Eckwanne	K 6618	ohne Ablage	555	T/E	17.052.661
		Eckwanne	K 6623	mit Ablage 1550 x 1550	570	T/E	17.052.282
		Eckwanne	K 6623	ohne Ablage	570	T/E	17.052.659
Duplo 180	1800 x 800	Duowanne	K 6625	Compact	570	E	17.052.367
Duplo 190	1900 x 900	Duowanne	K 6626	Compact	570	T/E	17.052.368
Duplo 200	2000 x 1000	Duowanne	K 6627	Compact	570	T/E	17.052.369
Dynamic	1900 x 900	Sechseck	K 6595	Compact	570	T/E	17.051.872
				Eckmodul, Universal hoch			17.707.067
				Eckmodul, Universal niedrig			17.717.067
				Frontablage bei Übereckeinbau			17.705.331
				Füllstück für Übereckeinbau			17.705.260
				Füllstück incl. MB u. AP f. Standarm.			17.705.460
	1900 x 1060	Sechseck	K 6672	Compact	570	T/E	17.052.552
				Compact			17.052.126
	2000 x 1000	Sechseck	K 6596	Eckmodul, Universal hoch	570	T/E	17.707.066
				Eckmodul, Universal niedrig			17.717.066
				Frontablage bei Übereckeinbau			17.705.605
				Füllstück für Übereckeinbau			17.705.566
				Füllstück incl. MB u. AP f. Standarm.			17.705.567
2100 x 1000	Sechseck	K 6594	Compact	570	T/E	17.051.871	
Eckmodul, Universal hoch	17.707.068						
Eckmodul, Universal niedrig	17.717.068						
Frontablage bei Übereckeinbau	17.705.604						
Füllstück für Übereckeinbau	17.705.306						
Füllstück incl. MB u. AP f. Standarm.	17.705.603						
Esprit	1700 x 800		K 6580	Compact	570	T/E	17.152.277
Finesse	1800 x 800		K 6575	Compact	570	T/E	17.152.008

Skizzen der verschiedenen Trägertypen siehe Typenübersicht ab Seite 3 ff · Angaben zu den Gestaltungselementen s. Seite 85 ff

Erläuterungen zu den Fix Ablaufgarnituren „T“ + „M“ + „H“ s. Seite 78 + 79 · Erläuterungen zu den Wannenträgern mit Eckabschnitten (EA) s. Seite 93

Alle o.g. Artikel sind im Normalfall innerhalb von zwei Wochen verfügbar · Weitere Modelle auf Anfrage

## IDEAL STANDARD

### Wannenträger (für Acrylwannen)

Wannendaten				Trägerdaten			
Wanne	Wannenmaß	Ausführung	Herst.-Nr.	Trägertyp	Trägerhöhe	Fix Ablauf	Artikel-Nr.
Fit Combi Plus	1700 x 800		K6244	Compact	570	E	17.154.119
Fit 160 Plus	1600 x 700		K6801	Vario	555	E	17.037.030
	1600 x 700		K6801	Original	555	E	17.037.105
Fit 170 Plus	1700 x 750		K6802	Vario	555	E	17.029.930
	1700 x 750		K6802	Original	555	E	17.037.106
	1700 x 750		K6802	Project	555	E	17.037.130
Fit 180 Plus	1800 x 800		K6245	Compact	570	T/E	17.154.120
Fun 160 Plus	1600 x 700		K6247	Compact	500	E	17.154.122
Fun 170 Plus	1700 x 750		K6246	Compact	570	E	17.154.121
Isabella 130	1300 x 1300	Eckwanne	K6686	mit Ablage 1357 x 1357	570	T/E	17.052.940
	1300 x 1300	Eckwanne	K6686	ohne Ablage	570	T/E	17.052.941
Isabella 140	1400 x 1400	Eckwanne	K6687	mit Ablage 1474 x 1474	570	T/E	17.052.942
	1400 x 1400	Eckwanne	K6687	ohne Ablage	570	T/E	17.052.943
Isabella 150	1500 x 1500	Eckwanne	K6688	mit Ablage 1574 x 1574	600	T/E	17.052.944
	1500 x 1500	Eckwanne	K6688	ohne Ablage	600	T/E	17.052.945
Isabella 160	1600 x 1600	Eckwanne	K6693	ohne Ablage	600	E	17.053.043
	1600 x 1600	Eckwanne	K6693	mit Ablage 1686 x 1686	600	T/E	17.053.045
Kimera	1700 x 800		K6516	Compact	570	T/E	17.051.349
Kimera-Combi	1800 x 900		K6542	Compact	555	T/E	17.151.737
Moments	1800 x 900		K6175	Compact	610	T/M	17.154.419
	1900 x 900		K6174	Compact	610	T/M	17.154.418
Pep Plus	1900 x 900	Sechseck	K6602/K6611	Compact	570	E	17.052.600
				Eckmodul, Universal hoch			17.707.056
				Eckmodul, Universal niedrig			17.717.056
				Frontablage bei Übereckeinbau			17.705.510
				Füllstück für Übereckeinbau			17.705.171
				Füllstück incl. MB u. AP f. Standarm.			17.705.246
Sun 180 Plus	1800 x 800	Oval	K6238	Compact	570	E	17.053.823
				Rundumablage, rechteckig			17.720.458
Surf	1600 x 900	rechts	K6536	mit Ablage 1630 x 930	600	T/E	17.030.150
	1600 x 900	rechts	K6536	Compact	570	T/E	17.152.389
Tip 180 Plus Duo	1800 x 800		K6243	Compact	570	T/E	17.154.118
Tizio	1800 x 800		K6530	Compact	570	E	17.051.544
Tonic 170/75	1700 x 750		K6698	Compact	570	H	17.153.736
Tonic 170/80	1700 x 800		K6699	Compact	570	H	17.153.737
Tonic 180	1800 x 800		K6700	Compact	600	H	17.153.738
Tonic 190	1900 x 900		K6701	Compact	600	H	17.153.739
Twinset Light Plus	1600 x 700	rechts	K6241	Compact	570	E	17.053.826
	1600 x 700	links	K6242	Compact	570	E	17.053.827
Twinset Plus	1600 x 800	rechts	K6239	Compact	570	E	17.053.824
	1600 x 800	links	K6240	Compact	570	E	17.053.825
Venice 160	1600 x 800	Oval	K6696	Compact	600	E	17.053.044
				Rundumablage, oval			17.706.498
				Rundumablage, rechteckig			17.706.499
Venice 180	1800 x 900	Oval	K6631	Compact	600	E	17.052.370
				Rundumablage, oval			17.706.141
				Rundumablage, rechteckig			17.706.221
Venice 190	1900 x 1000	Oval	K6695	Compact	600	E	17.053.046
<b>WASHPOINT Duo</b>							
Badewanne	1700 x 750		K5113	Compact	570	T/M	17.154.655
	1700 x 750		K6072	Compact	600	T/M	17.154.542
	1700 x 900	rechts	R2042	Compact	600	E	17.154.540
	1700 x 900	links	R2043	Compact	600	E	17.154.541
	1800 x 800		K5114	Compact	570	T/M	17.154.656
	1800 x 800		K6073	Compact	580		17.154.543
<b>WASHPOINT Körperform</b>							
Badewanne	1700 x 750		R2041	Compact	570	T/E	17.154.539

Skizzen der verschiedenen Trägertypen siehe Typenübersicht ab Seite 3 ff · Angaben zu den Gestaltungselementen s. Seite 85 ff

Erläuterungen zu den Fix Ablaufgarnituren „T“ + „M“ + „H“ s. Seite 78 + 79 · Erläuterungen zu den Wannenträgern mit Eckabschnitten (EA) s. Seite 93

Alle o. g. Artikel sind im Normalfall innerhalb von zwei Wochen verfügbar · Weitere Modelle auf Anfrage

**IDEAL STANDARD****Duschträger (für Acrylwannen)**

Wannendaten				Trägerdaten				
Wanne	Wannenmaß		Ausführung	Herst.-Nr.	Trägertyp	Trägerhöhe	Fix Ablauf	Artikel-Nr.
<b>AQUA Fünfeck</b>								
Brausewanne	900 x 900 x	65	Fünfeck	K6227	Expert	170		17.037.355
	1000 x 1000 x	65	Fünfeck	K6235	Expert	170		17.037.356
<b>AQUA Quadrat</b>								
Brausewanne	900 x 900 x	65		K6224	Expert	170		17.037.345
	1000 x 1000 x	65		K6228	Expert	170		17.037.346
<b>AQUA Rechteck</b>								
Brausewanne	900 x 750 x	65		K6225	Expert	170		17.037.347
	1000 x 800 x	65		K6229	Expert	170		17.037.348
<b>AQUA Viertelkreis</b>								
Brausewanne	900 x 900 x	65	Viertelrund	K6226	Expert	170		17.037.349
	1000 x 1000 x	65	Viertelrund	K6230	Expert	170		17.037.350
<b>AQUA Viertelkreis</b>								
<b>Brausewanne</b>								
asymmetrisch links	900 x 800 x	65	Viertelrund	K6231	Expert	170		17.037.352
	1000 x 800 x	65	Viertelrund	K6233	Expert	170		17.037.354
<b>AQUA Viertelkreis</b>								
<b>Brausewanne</b>								
asymmetrisch rechts	900 x 800 x	65	Viertelrund	K6232	Expert	170		17.037.351
	1000 x 800 x	65	Viertelrund	K6234	Expert	170		17.037.353
Hit 80 Plus	800 x 800 x	165		K6266	Expert	305		17.037.174
Hit 90 Plus	900 x 900 x	165		K6264	Expert	305		17.037.173
Hit 90/75 Plus	900 x 750 x	165		K6276	Expert	305		17.037.179
Hit 90/80 Plus	900 x 800 x	165		K6274	Expert	305		17.037.178
Hit S 80 Plus	800 x 800 x	80		K6272	Expert	170		17.037.177
Hit S 90 Plus	900 x 900 x	80		K6270	Expert	170		17.037.176
Hit S 90/75 Plus	900 x 750 x	80		K6280	Expert	170		17.037.181
Hit S 90/80 Plus	900 x 800 x	80		K6278	Expert	170		17.037.180
Hit S 100 Plus	1000 x 1000 x	65		K6268	Expert	170		17.037.175
Hot 90 Plus	900 x 900 x	115	Fünfeck	K6258	Expert	305		17.037.170
Hot S 90 Plus	900 x 900 x	75	Fünfeck	K6262	Expert	170		17.037.172
Hot S 100 Plus	1000 x 1000 x	65	Fünfeck	K6260	Expert	170		17.037.171
<b>Moments</b>								
	900 x 900			K6182	Expert	130		17.037.913
	1000 x 1000			K6181	Expert	130		17.037.912
	900 x 900		Viertelrund	K6183	Expert	130		17.037.914
	1200 x 900		rechts	K6184	Expert	130		17.037.910
	1200 x 900		links	K6185	Expert	130		17.037.911
<b>Tonic 80</b>								
	800 x 800 x	45		K6702	Expert	130		17.034.539
	800 x 800 x	45	Viertelrund	K6709	Expert	130		17.034.546
<b>Tonic 90</b>								
	900 x 900 x	45		K6703	Expert	130		17.034.540
	900 x 900 x	45	Viertelrund	K6710	Expert	130		17.034.547
	900 x 900 x	45	Fünfeck	K6712	Expert	130		17.034.549
Tonic 90/75	900 x 750 x	45		K6705	Expert	130		17.034.542
Tonic 90/80	900 x 800 x	45		K6706	Expert	130		17.034.543
<b>Tonic 100</b>								
	1000 x 1000 x	45		K6704	Expert	130		17.034.541
	1000 x 1000 x	45	Fünfeck	K6713	Expert	130		17.034.550
Tonic 100/80	1000 x 800 x	45		K6707	Expert	130		17.034.544
Top S 80 Plus	800 x 800 x	80	Viertelrund	K6256	Expert	170		17.037.169
Top S 90 Plus	900 x 900 x	75	Viertelrund	K6254	Expert	170		17.037.168
Top S 100 Plus	1000 x 1000 x	65	Viertelrund	K6252	Expert	170		17.037.167
Top 80 Plus	800 x 800 x	160	Viertelrund	K6250	Expert	305		17.037.166
Top 90 Plus	900 x 900 x	160	Viertelrund	K6248	Expert	290		17.037.165

Skizzen der verschiedenen Trägertypen siehe Typenübersicht ab Seite 3 ff · Angaben zu den Gestaltungselementen s. Seite 85 ff

Erläuterungen zu den Fix Ablaufgarnituren „T“ + „M“ + „H“ s. Seite 78 + 79 · Erläuterungen zu den Wannenträgern mit Eckabschnitten (EA) s. Seite 93

Alle o.g. Artikel sind im Normalfall innerhalb von zwei Wochen verfügbar · Weitere Modelle auf Anfrage

**IDEAL STANDARD****Duschträger (für Acrylwannen)**

Wannendaten				Trägerdaten			
Wanne	Wannenmaß	Ausführung	Herst.-Nr.	Trägertyp	Trägerhöhe	Fix Ablauf	Artikel-Nr.
Ultra Flat	800 x 800 x 45	Viertelrund	K5172	Expert	130		17.038.432
	900 x 750 x 45		K5179	Expert	130		17.038.439
	900 x 800 x 45		K5178	Expert	130		17.038.438
	900 x 900 x 45		K5176	Expert	130		17.038.436
	900 x 900 x 45		K5173	Expert	130		17.038.433
	1000 x 800 x 45		K5180	Expert	130		17.038.440
	1000 x 900 x 45		K5181	Expert	130		17.038.441
	1000 x 1000 x 45		K5177	Expert	130		17.038.437
	1000 x 1000 x 45		K5174	Expert	130		17.038.434
	1200 x 800 x 45		K5182	Expert	130		17.038.442
	1200 x 900 x 45	K5183	Expert	130		17.038.443	
	1200 x 1000 x 45	K5184	Expert	130		17.038.444	
	1200 x 1200 x 45	K5175	Expert	130		17.038.435	
	1400 x 800 x 45	K5185	Expert	130		17.038.445	
	1400 x 900 x 45	K5186	Expert	130		17.038.446	
	1600 x 800 x 45	K5187	Expert	130		17.038.447	
	1600 x 900 x 45	K5188	Expert	130		17.038.448	
	1700 x 800 x 45	K5189	Expert	130		17.038.449	
	1700 x 900 x 45	K5190	Expert	130		17.038.450	
	1800 x 800 x 45	K5191	Expert	130		17.038.451	
1800 x 900 x 45	K5192	Expert	130		17.038.452		
<b>WASHPOINT Fünfeck</b>							
Duschwanne	900 x 900 x 55	Fünfeck	K5232	Expert	130		17.038.462
	1000 x 1000 x 55		K5233	Expert			17.038.463
<b>WASHPOINT Quadrat</b>							
Duschwanne	800 x 800 x 55		K5229	Expert	130		17.038.459
	900 x 900 x 55		K5230	Expert	130		17.038.460
	1000 x 1000 x 55		K5231	Expert	130		17.038.461
<b>WASHPOINT Rechteck</b>							
Duschwanne	900 x 800 x 55		K5226	Expert	130		17.038.456
	1000 x 800 x 55		K5227	Expert	130		17.038.457
	1200 x 800 x 55		K5228	Expert	130		17.038.458
<b>WASHPOINT Viertelkreis</b>							
Duschwanne	800 x 800 x 55		K5223	Expert	130		17.038.453
	900 x 900 x 55		K5224	Expert	130		17.038.454
	1000 x 1000 x 55		K5225	Expert	130		17.038.455

Skizzen der verschiedenen Trägertypen siehe Typenübersicht ab Seite 3 ff · Angaben zu den Gestaltungselementen s. Seite 85 ff

Erläuterungen zu den Fix Ablaufgarnituren „T“ + „M“ + „H“ s. Seite 78 + 79 · Erläuterungen zu den Wannenträgern mit Eckabschnitten (EA) s. Seite 93

Alle o. g. Artikel sind im Normalfall innerhalb von zwei Wochen verfügbar · Weitere Modelle auf Anfrage

**KALDEWEI****Wannenträger (für Stahlwannen)**

Wannendaten				Trägerdaten			
Wanne	Wannenmaß	Ausführung	Herst.-Nr.	Trägertyp	Trägerhöhe	Fix Ablauf	Artikel-Nr.
<b>AQUAMARIN/</b>							
<b>AQUAMARIN STAR</b>	1800 x 800		280/281	Compact	555	E	17.029.678
	1900 x 900		284/285	Compact	555	E	17.051.426
<b>CENTRO DUO Oval</b>	1700 x 750	Oval	127	Compact	600	M	17.053.936
				Rundumablage, oval			17.720.141
	1800 x 800	Oval	128	Compact	600	M	17.053.937
				Rundumablage, rechteckig			17.720.142
<b>CENTRO DUO 1 Links</b>	1700 x 750		129	Compact	600	M	17.053.939
	1800 x 800		136	Compact	600	M	17.054.274
<b>CENTRO DUO 1 Rechts</b>	1700 x 750		130	Compact	600	M	17.053.940
	1800 x 800		137	Compact	600	M	17.054.275
<b>CENTRO DUO</b>	1700 x 750		132	Compact	600	M	17.053.941
	1800 x 800		133	Compact	600	M	17.053.942
<b>CENTRO DUO 2</b>	1700 x 750	Teiloval	131	Compact	600	M	17.053.938
	1800 x 800	Teiloval	135	Compact	600	M	17.054.270
<b>CENTRO DUO 6</b>	2000 x 750	Sechseck	134	Compact	600	M	17.053.943
				Eckmodul, Universal hoch			17.707.275
				Eckmodul, Universal niedrig			17.717.275
				Frontablage bei Übereckeinbau			17.720.147
				Füllstück für Übereckeinbau			17.720.145
				Füllstück incl. MB u. AP f. Standarm.			17.720.146
<b>CLASSIC DUO</b>	1600 x 700		103	Compact	570	M	17.053.944
				Compact			17.053.945
				Compact			17.053.946
				Compact			17.053.947
				Compact			17.053.948
				Compact			17.154.839
<b>CLASSIC DUO OVAL</b>	1600 x 700	Oval	112	Compact	570	M	17.154.837
				Rundumablage, oval			17.720.757
				Rundumablage, rechteckig			17.720.756
	1700 x 750	Oval	113	Compact	570	M	17.154.838
				Rundumablage, oval			17.720.759
	1800 x 800	Oval	111	Compact	570	M	17.054.276
Rundumablage, rechteckig				17.720.743			
<b>CONODUO</b>	1700 x 750		732	Compact	570	H	17.154.225
				Compact			17.154.224
				Compact			17.053.998
				Compact			17.053.999
				Füllstück incl. MB u. AP f. Standarm.			17.720.497
<b>CORPO DUO/</b>							
<b>CORPO DUO STAR</b>	1900 x 1000		806/807	Compact	570	T/M	17.051.676
<b>DYNA DUO</b>	1700 x 750		610	Compact	570	M	17.151.267
	1800 x 800		611	Compact	570	M	17.051.328
<b>DYNA SET/</b>							
<b>DYNA SET STAR</b>	1500 x 750		624/625	Compact	570	T/E	17.152.007
	1600 x 700		626/627	Compact	570	T/E	17.152.015
	1800 x 800		622/623	Compact	555	E	17.029.678
<b>DYNA SET/</b>							
<b>DYNA SET STAR 390 mm</b>	1600 x 700		632/633	Compact	515		17.152.357
	1700 x 750		634/635	Compact	515	E	17.031.757
<b>DYNA SET/</b>							
<b>DYNA SET STAR 430 mm</b>	1700 x 750		620/621	Vario	555	E	17.029.443
<b>DYNA/DYNA STAR</b>	1700 x 750		393/394	Original	555	E	17.029.317
	1700 x 750		393/394	Vario	555	E	17.029.443
	1900 x 750		630/631	Original	555	E	17.029.444
	1900 x 750		630/631	Compact	570	E	17.154.623

Skizzen der verschiedenen Trägertypen siehe Typenübersicht ab Seite 3 ff · Angaben zu den Gestaltungselementen s. Seite 85 ff

Erläuterungen zu den Fix Ablaufgarnituren „T“ + „M“ + „H“ s. Seite 78 + 79 · Erläuterungen zu den Wannenträgern mit Eckabschnitten (EA) s. Seite 93

Alle o.g. Artikel sind im Normalfall innerhalb von zwei Wochen verfügbar · Weitere Modelle auf Anfrage

## KALDEWEI

### Wannenträger (für Stahlwannen)

Wannendaten				Trägerdaten			
Wanne	Wannenmaß	Ausführung	Herst.-Nr.	Trägertyp	Trägerhöhe	Fix Ablauf	Artikel-Nr.
ELLIPSO DUO	1900 x 1000		230	Compact	570	M	17.054.271
ELLIPSO DUO OVAL	1900 x 1000		232	Compact	570	E	17.054.420
				Rundumablage, oval			17.720.652
				Rundumablage, rechteckig			17.720.653
MEGA DUO	1800 x 900		180	Compact	570	T/M	17.051.941
MEGA DUO 6	2140 x 900	Sechseck	182	Compact	570	T/M	17.052.049
				Eckmodul, Universal hoch			17.707.009
				Eckmodul, Universal niedrig			17.717.009
				Frontablage bei Übereckeinbau			17.705.251
				Füllstück für Übereckeinbau			17.705.249
				Füllstück incl. MB u. AP f. Standarm.			17.705.250
MEGA DUO OVAL	1800 x 900	Oval	184	Compact	570	T/M	17.053.007
				Rundumablage, oval			17.706.359
				Rundumablage, rechteckig			17.706.360
MINI links/							
MINI STAR links	1570 x 700	links	836/837	Compact	555	E	17.152.257
	1570 x 750	links	832/833	Compact	555	E	17.152.016
MINI rechts/							
MINI STAR rechts	1570 x 700	rechts	834/835	Compact	555	E	17.152.259
Miniform Ministar	1570 x 750	rechts	830/831	Compact	555	E	17.152.017
NOVOLA DUO OVAL	1800 x 800	Oval	260	Compact	570	M	17.052.855
				Rundumablage, oval			17.706.381
				Rundumablage, rechteckig			17.706.380
NOVOLA DUO 6/							
NOVOLA DUO 6 STAR	2100 x 800	Sechseck	254/255	Compact	570	M	17.052.856
				Eckmodul, Universal hoch			17.707.213
				Eckmodul, Universal niedrig			17.717.213
				Frontablage bei Übereckeinbau			17.706.347
				Füllstück für Übereckeinbau			17.706.346
				Füllstück incl. MB u. AP f. Standarm.			17.706.525
NOVOLA DUO 8/							
NOVOLA DUO 8 STAR	1800 x 800	Achteck	258/259	Compact	570	M	17.052.862
				Eckmodul, Universal hoch			17.707.227
				Eckmodul, Universal niedrig			17.717.227
				Frontablage bei Übereckeinbau			17.706.660
				Füllstück für Übereckeinbau			17.706.290
				Füllstück incl. MB u. AP f. Standarm.			17.706.289
NOVOLA DUO/							
NOVOLA DUO STAR	1800 x 800		256/257	Compact	570	M	17.052.875
NOVOLA SET/							
NOVOLA SET STAR	1700 x 800		261/262	Compact	570	M	17.053.061
NOVOLA/							
NOVOLASTAR	1700 x 750		252/253	Compact	570	M	17.052.874
Plaza Duo links	1800 x 1200		192	Compact	570	M	17.054.273
Plaza Duo rechts	1800 x 1200		190	Compact	570	M	17.054.272
Punta Duo 3	1400 x 1400	Eckwanne	910	mit Ablage 1455 x 1455	570	T/M	17.051.748
	1400 x 1400	Eckwanne	910	ohne Ablage	570	T/M	17.052.273
Puro	1600 x 700		683	Compact	570		17.154.840
	1600 x 700		684	Compact	570		17.154.843
	1600 x 800		691	Compact	570		17.154.842
	1700 x 700		687	Compact	570		17.154.841
	1700 x 700		688	Compact	570		17.154.844
	1700 x 750		652	Compact	570	T/M	17.154.744
	1700 x 750		656	Compact	570	M	17.154.820
	1700 x 800		692	Compact	570		17.154.845
	1800 x 800		653	Compact	570	T/M	17.154.745
	1800 x 800		657	Compact	570	M	17.154.821

**KALDEWEI****Wannenträger (für Stahlwannen)**

Wannendaten				Trägerdaten			
Wanne	Wannenmaß	Ausführung	Herst.-Nr.	Trägertyp	Trägerhöhe	Fix Ablauf	Artikel-Nr.
RETRO/RETRO STAR	1900 x 900		820/821	Compact	570	M	17.051.594
RETRO 6/RETRO 6 STAR	1900 x 800	Sechseck	824/825	Compact	570	M	17.051.593
				Eckmodul, Universal hoch			17.707.004
				Eckmodul, Universal niedrig			17.717.004
				Frontablage bei Übereckeinbau			17.705.465
				Füllstück für Übereckeinbau			17.705.259
				Füllstück incl. MB u. AP f. Standarm.			17.705.268
RETRO 8/RETRO 8 STAR	1800 x 900	Achteck	822/823	Compact	570	M	17.051.592
				Eckmodul, Universal hoch			17.707.200
				Eckmodul, Universal niedrig			17.717.200
				Frontablage bei Übereckeinbau			17.705.464
				Füllstück für Übereckeinbau			17.705.462
				Füllstück incl. MB u. AP f. Standarm.			17.705.463
RONDO	2060 x 800	Sechseck	716/717	Compact	570	M	17.051.357
				Eckmodul, Universal hoch			17.707.003
				Eckmodul, Universal niedrig			17.717.003
				Frontablage bei Übereckeinbau			17.705.216
				Füllstück für Übereckeinbau			17.705.191
				Füllstück incl. MB u. AP f. Standarm.			17.705.267
RONDO/RONDO STAR	1700 x 750		700/701	Compact	570	M	17.151.323
	1800 x 800		710/711	Compact	570	M	17.051.332
RONDO 6/RONDO 6 STAR	1970 x 750	Sechseck	706/707	Compact	570	M	17.051.356
				Eckmodul, Universal hoch			17.707.002
				Eckmodul, Universal niedrig			17.717.002
				Frontablage bei Übereckeinbau			17.705.148
				Füllstück für Übereckeinbau			17.705.038
				Füllstück incl. MB u. AP f. Standarm.			17.705.466
RONDO 8/RONDO 8 STAR	1700 x 750	Achteck	708/709	Compact	570	M	17.051.358
				Eckmodul, Universal hoch			17.707.195
				Eckmodul, Universal niedrig			17.717.195
				Frontablage bei Übereckeinbau			17.705.469
				Füllstück für Übereckeinbau			17.705.467
				Füllstück incl. MB u. AP f. Standarm.			17.705.468
	1800 x 800	Achteck	718/719	Compact	570	T/M	17.051.359
				Eckmodul, Universal hoch			17.707.196
				Eckmodul, Universal niedrig			17.717.196
				Frontablage bei Übereckeinbau			17.705.607
				Füllstück für Übereckeinbau			17.705.606
				Füllstück incl. MB u. AP f. Standarm.			17.705.608
SANIFORM MEDIUM/ SANIFORM MEDIUM STAR	1700 x 700		245/246	Original	455	E	17.031.169
SANIFORM PLUS/ SANIFORM PLUS STAR	1400 x 700		360-1/330	Vario	555	E	17.029.562
	1400 x 700		360-1/330	Prosan	555	E	17.029.785
	1400 x 750		344/366	Compact	600	T/E	17.038.117
	1500 x 700		361-1/331	Vario	555	E	17.029.563
	1500 x 700		361-1/331	Prosan	555	E	17.029.784
	1500 x 700		361-1/331	Original	555	E	17.030.886
	1500 x 700		361-1/331	Vario Compact	555	E	17.031.353
	1600 x 700		362-1/332	Vario	555	E	17.029.425
	1600 x 700		362-1/332	Original	555	E	17.029.564
	1600 x 700		362-1/332	Prosan	555	E	17.029.691
	1600 x 700		362-1/332	Project	555	E	17.030.799
	1600 x 700		362-1/332	Project Plus	555	E	17.030.800
	1600 x 700		362-1/332	Vario Compact	555	E	17.031.353
	1600 x 750		372-1/333	Vario	555	E	17.029.431
	1600 x 750		372-1/333	Original	555	E	17.029.559
	1600 x 750		372-1/333	Prosan	555	E	17.029.690
	1600 x 750		372-1/333	Vario Compact	555	E	17.032.500
	1600 x 750		345/367	Compact	600	T/E	17.038.116

Skizzen der verschiedenen Trägertypen siehe Typenübersicht ab Seite 3 ff · Angaben zu den Gestaltungselementen s. Seite 85 ff

Erläuterungen zu den Fix Ablaufgarnituren „T“ + „M“ + „H“ s. Seite 78 + 79 · Erläuterungen zu den Wannenträgern mit Eckabschnitten (EA) s. Seite 93

Alle o.g. Artikel sind im Normalfall innerhalb von zwei Wochen verfügbar · Weitere Modelle auf Anfrage

## KALDEWEI

### Wannenträger (für Stahlwannen)

Wannendaten				Trägerdaten			
Wanne	Wannenmaß	Ausführung	Herst.-Nr.	Trägertyp	Trägerhöhe	Fix Ablauf	Artikel-Nr.
<b>SANIFORM PLUS/</b>							
<b>SANIFORM PLUS STAR</b>	1700 x 700		363-1/335	Vario	555	E	17.029.412
	1700 x 700		363-1/335	Original	555	E	17.029.565
	1700 x 700		363-1/335	Prosan	555	E	17.029.734
	1700 x 700		363-1/335	Project Plus	555	E	17.030.955
	1700 x 700		363-1/335	Vario Compact	555	E	17.031.353
	1700 x 730		371-1/334	Original	555	T/E	17.030.709
	1700 x 750		373-1/336	Vario	555	E	17.029.405
	1700 x 750		373-1/336	Original	555	E	17.029.560
	1700 x 750		373-1/336	Prosan	555	E	17.029.636
	1700 x 750		373-1/336	Project	555	E	17.030.632
	1700 x 750		373-1/336	Project Plus	555	E	17.030.633
	1700 x 750		373-1/336	Vario Compact	555	E	17.032.500
	1750 x 750		374/338	Compact	570	E	17.029.224
	1800 x 800		375-1/337	Original	555	E	17.029.561
	1800 x 800		375-1/337	Compact	555	T/E	17.029.678
	1700 x 750		359	Vario	555	E	17.029.405
	1700 x 750		359	Prosan	555	E	17.029.636
<b>Saniform Plus/</b>							
<b>Formstar Plus</b>	1600 x 700		311	Prosan	555	E	17.029.691
<b>SANIFORM V1/</b>							
<b>SANIFORM V1 STAR</b>	1600 x 700		362-1/332	Vario EA4	555	E	17.029.598
	1600 x 700		362-1/332	Vario EA2	555	E	17.029.732
	1600 x 700		362-1/332	Original EA2	555	E	17.030.135
<b>SANIFORM V2/</b>							
<b>SANIFORM V2 STAR</b>	1600 x 700		362-1/332	Vario EA3	555	E	17.029.600
	1600 x 700		362-1/332	Vario EA1	555	E	17.029.733
	1600 x 700		362-1/332	Original EA3	555	E	17.030.210
<b>SANIFORM V3/</b>							
<b>SANIFORM V3 STAR</b>	1600 x 700		362-1/332	Vario EA4	555	E	17.029.598
	1600 x 700		362-1/332	Vario EA2	555	E	17.029.732
	1600 x 700		362-1/332	Original EA4	555	E	17.030.513
<b>SANIFORM V4/</b>							
<b>SANIFORM V4 STAR</b>	1600 x 700		362-1/332	Vario EA3	555	E	17.029.600
	1600 x 700		362-1/332	Vario EA1	555	E	17.029.733
	1600 x 700		362-1/332	Original EA1	555	E	17.030.512
<b>SANILUX/SANILUX STAR</b>	1700 x 750		342/343	Compact	570	T/E	17.152.742
<b>SENTO STAR</b>	1700 x 800		377	Original	555	E	17.029.269
	1800 x 800		378	Original	555	E	17.029.270
	1800 x 800		378	Compact	555	E	17.029.678
<b>TWIN POOL</b>	1700 x 1000	Sechseck	660	Compact	590	M	17.051.365
				Eckmodul, Universal hoch			17.707.197
				Eckmodul, Universal niedrig			17.717.197
				Frontablage bei Übereckeinbau			17.705.471
				Füllstück für Übereckeinbau			17.705.304
				Füllstück incl. MB u. AP f. Standarm.			17.705.470
<b>VAIO DUO</b>	1800 x 800		950	Compact	570	M	17.153.517
<b>VAIO DUO OVAL</b>	1800 x 800	Oval	951	Compact	570	M	17.153.518
				Rundumablage, oval			17.706.207
				Rundumablage, rechteckig			17.706.205
<b>VAIO DUO 3</b>	1400 x 1400	Eckwanne	962	ohne Ablage	570	M	17.054.011
	1400 x 1400	Eckwanne	962	mit Ablage 1465 x 1465	570	T/M	17.153.850
<b>VAIO DUO 6</b>	2100 x 800	Sechseck	952	Compact	570	M	17.153.519
				Eckmodul, Universal hoch			17.707.101
				Eckmodul, Universal niedrig			17.717.101
				Frontablage bei Übereckeinbau			17.720.381
				Füllstück für Übereckeinbau			17.706.292
				Füllstück incl. MB u. AP f. Standarm.			17.706.291

Skizzen der verschiedenen Trägertypen siehe Typenübersicht ab Seite 3 ff · Angaben zu den Gestaltungselementen s. Seite 85 ff

Erläuterungen zu den Fix Ablaufgarnituren „T“ + „M“ + „H“ s. Seite 78 + 79 · Erläuterungen zu den Wannenträgern mit Eckabschnitten (EA) s. Seite 93

Alle o. g. Artikel sind im Normalfall innerhalb von zwei Wochen verfügbar · Weitere Modelle auf Anfrage

**KALDEWEI****Wannenträger (für Stahlwannen)**

Wannendaten				Trägerdaten			
Wanne	Wannenmaß	Ausführung	Herst.-Nr.	Trägertyp	Trägerhöhe	Fix Ablauf	Artikel-Nr.
VAIO DUO 8	1800 x 800	Achteck	953	Compact	570	M	17.153.520
				Eckmodul, Universal hoch			17.707.217
				Eckmodul, Universal niedrig			17.717.217
				Frontablage bei Übereckeinbau			17.706.550
				Füllstück für Übereckeinbau			17.706.548
				Füllstück incl. MB u. AP f. Standarm.			17.706.549
VAIO/VAIO STAR	1700 x 800		960/961	Compact	570	E	17.153.522
VAIO 6/VAIO 6 STAR	1900 x 900	Sechseck	958/959	Compact	570	E	17.053.514
				Eckmodul, Universal niedrig			17.717.274
				Frontablage bei Übereckeinbau			17.706.978
				Füllstück für Übereckeinbau			17.706.975
VAIO SET	1700 x 700		944/945	Compact	570		17.154.846
	1800 x 800		946/947	Compact	570		17.154.848
VAIO SET/VAIO SET STAR	1600 x 700		956/957	Compact	570	M	17.034.908
	1700 x 750		954/955	Compact	570	M	17.153.521

**KALDEWEI****Duschträger (für Stahlwannen)**

Wannendaten				Trägerdaten			
Wanne	Wannenmaß	Ausführung	Herst.-Nr.	Trägertyp	Trägerhöhe	Fix Ablauf	Artikel-Nr.
ARRONDO	900 x 900 x 25		870	Expert	130		17.038.567
	900 x 900 x 65		871	Expert	170		17.038.568
	1000 x 1000 x 25		872	Expert	130		17.038.569
	1000 x 1000 x 65		873	Expert	170		17.038.570
BELLEZZA	900 x 900 x 25	Fünfeck	578	Expert	130		17.032.751
	900 x 900 x 65	Fünfeck	572	Expert	200		17.030.628
	900 x 900 x 128	Fünfeck	571	Expert	305		17.030.629
	1000 x 1000 x 25	Fünfeck	579	Expert	130		17.032.750
	1000 x 1000 x 65	Fünfeck	575	Expert	170		17.032.491
CORNEZZA	900 x 900 x 25		670	Expert	130		17.038.561
	900 x 900 x 65		671	Expert	170		17.038.562
	1000 x 1000 x 25		672	Expert	130		17.038.563
	1000 x 1000 x 65		673	Expert	170		17.038.564
DUSCHPLAN	800 x 750 x 65		554	Expert	170		17.032.752
	800 x 800 x 65		542	Expert	170		17.030.526
	900 x 700 x 65		547	Expert	170		17.030.745
	900 x 750 x 65		543	Expert	170		17.030.530
	900 x 800 x 65		544	Expert	170		17.030.002
	900 x 900 x 65		545	Expert	170		17.030.003
	1000 x 800 x 65		546	Expert	170		17.029.829
	1000 x 1000 x 65		392	Expert	170		17.029.774
	1200 x 800 x 65		555	Expert	170		17.032.214
	DYNAPLAN	800 x 800 x 65		590	Expert	170	
900 x 750 x 65			582	Expert	170		17.029.831
900 x 800 x 65			580	Expert	170		17.029.614
900 x 900 x 65			591	Expert	170		17.029.613
FONTANA	800 x 800 x 25		594	Expert	130		17.038.758
	800 x 800 x 65	Viertelrund	583	Expert	170		17.030.494
	800 x 800 x 131	Viertelrund	584	Expert	275		17.030.079
	900 x 900 x 25	Viertelrund	564	Expert	130		17.032.748
	900 x 900 x 65	Viertelrund	586	Expert	170		17.030.495
	900 x 900 x 131	Viertelrund	585	Expert	275		17.030.080
	1000 x 1000 x 25	Viertelrund	565	Expert	130		17.032.749
	1000 x 1000 x 65	Viertelrund	587	Expert	170		17.030.496
	1000 x 1000 x 131	Viertelrund	589	Expert	305		17.030.290

Skizzen der verschiedenen Trägertypen siehe Typenübersicht ab Seite 3 ff · Angaben zu den Gestaltungselementen s. Seite 85 ff

Erläuterungen zu den Fix Ablaufgarnituren „T“+ „M“+ „H“ s. Seite 78 + 79 · Erläuterungen zu den Wannenträgern mit Eckabschnitten (EA) s. Seite 93

Alle o.g. Artikel sind im Normalfall innerhalb von zwei Wochen verfügbar · Weitere Modelle auf Anfrage

## KALDEWEI

### Duschträger (für Stahlwannen)

Wannendaten				Trägerdaten			
Wanne	Wannenmaß	Ausführung	Herst.-Nr.	Trägertyp	Trägerhöhe	Fix Ablauf	Artikel-Nr.
LACOSTA	1000 x 800 x 280		566	Expert	435		17.029.261
MEGAPLAN	1200 x 900 x 36		505-1	Expert	130		17.034.434
MINILUXMEDIA	800 x 800 x 131	Fünfeck	851	Expert	275		17.030.127
NOVOLAPLAN	900 x 750 x 65	Viertelrund	530	Expert	170		17.033.933
	900 x 750 x 65	Viertelrund	531	Expert	170		17.033.936
QUINTO	900 x 900 x 65	Fünfeck	518	Expert	170		17.030.071
SANIDUSCH	750 x 700 x 140		540	Profi	305		17.030.013
	800 x 750 x 140		548	Profi	305		17.029.478
	800 x 750 x 140		548	Profi	250		17.031.439
	800 x 750 x 140		548	Prosan	305		17.029.646
	800 x 750 x 250		558	Profi	435		17.029.481
	800 x 800 x 140		395	Profi	305		17.029.467
	800 x 800 x 140		395	Profi	250		17.031.440
	800 x 800 x 140		395	Prosan	305		17.029.640
	800 x 800 x 250		495	Profi	435		17.029.480
	800 x 800 x 250		495	Prosan	435		17.029.641
	850 x 700 x 140		541	Expert	305		17.030.014
	900 x 700 x 140		539	Profi	305		17.030.747
	900 x 750 x 140		549	Profi	305		17.029.479
	900 x 750 x 140		549	Profi	250		17.037.915
	900 x 750 x 140		549	Prosan	305		17.029.644
	900 x 750 x 250		559	Profi	435		17.029.483
	900 x 750 x 250		559	Prosan	435		17.029.645
	900 x 800 x 140		551	Expert	305		17.030.103
	900 x 800 x 140		551	Expert	250		17.038.813
	900 x 900 x 140		396	Profi	305		17.029.468
	900 x 900 x 140		396	Profi	250		17.037.916
900 x 900 x 140		396	Prosan	305		17.029.642	
900 x 900 x 250		496	Profi	435		17.029.482	
900 x 900 x 250		496	Prosan	435		17.029.643	
1000 x 800 x 140		550	Expert	305		17.029.772	
1000 x 1000 x 140		397	Expert	305		17.029.737	
1200 x 800 x 140		552	Expert	305		17.032.265	
SUPERPLAN	800 x 750 x 25		385	Expert	130		17.032.744
	800 x 800 x 25		386	Expert	130		17.032.745
	900 x 750 x 25		387	Expert	130		17.032.774
	900 x 800 x 25		388	Expert	130		17.032.746
	900 x 900 x 25		390	Expert	130		17.030.573
	1000 x 800 x 25		398	Expert	130		17.032.801
	1000 x 900 x 25		404	Expert	130		17.039.008
	1000 x 1000 x 25		391	Expert	130		17.032.747
	1200 x 800 x 25		389	Expert	130		17.032.215
	1200 x 1200 x 25		399	Expert	130		17.031.275
ZIRKON	800 x 800 x 35	Viertelrund	600	Expert	130		17.037.462
	800 x 800 x 65	Viertelrund	511	Expert	170		17.030.407
	800 x 800 x 140	Viertelrund	512	Expert	275		17.030.408
	800 x 900 x 35	Viertelrund	601	Expert	130		17.037.465
	800 x 900 x 65	Viertelrund	506	Expert	170		17.037.471
	800 x 1000 x 35	Viertelrund	602	Expert	130		17.037.467
	800 x 1000 x 65	Viertelrund	507	Expert	170		17.037.472
	900 x 800 x 35	Viertelrund	603	Expert	130		17.037.463
	900 x 800 x 65	Viertelrund	508	Expert	170		17.037.469
	900 x 900 x 35	Viertelrund	604	Expert	130		17.037.466
	900 x 900 x 65	Viertelrund	513	Expert	170		17.030.390
	900 x 900 x 140	Viertelrund	514	Expert	280		17.029.827
	1000 x 800 x 35	Viertelrund	605	Expert	130		17.037.464
	1000 x 800 x 65	Viertelrund	509	Expert	170		17.037.470
	1000 x 1000 x 35	Viertelrund	606	Expert	130		17.037.468
1000 x 1000 x 65	Viertelrund	510	Expert	170		17.037.473	

Skizzen der verschiedenen Trägertypen siehe Typenübersicht ab Seite 3 ff · Angaben zu den Gestaltungselementen s. Seite 85 ff

Erläuterungen zu den Fix Ablaufgarnituren „T“ + „M“ + „H“ s. Seite 78 + 79 · Erläuterungen zu den Wannenträgern mit Eckabschnitten (EA) s. Seite 93

Alle o. g. Artikel sind im Normalfall innerhalb von zwei Wochen verfügbar · Weitere Modelle auf Anfrage

**KERAMAG****Wannenträger (für Acrylwannen)**

Wannendaten				Trägerdaten			
Wanne	Wannenmaß	Ausführung	Herst.-Nr.	Trägertyp	Trägerhöhe	Fix Ablauf	Artikel-Nr.
Caluna	1700 x 750		651371/1372	Compact	570	H	17.153.500
	1800 x 800	Achteck	651341/1342	Compact	570	H	17.153.505
	1800 x 800		651381/1382	Compact	570	H	17.153.501
	1900 x 900		651391/1392	Compact	570	H	17.153.502
Era	1800 x 900		651800	Compact	570	T/E	17.154.565
Flow	1800 x 800		651900/910	Compact	570	H	17.154.563
	1800 x 800		651905/915	Compact	570	H	17.154.564
Preciosa	1800 x 900		600380	Compact		T/E	17.154.828
	1905 x 905		600390	Compact			17.154.829
Primera	1400 x 1400	Eckwanne	651650	mit Ablage 1485 x 1485	600	M	17.052.123
	1400 x 1400	Eckwanne	651650	ohne Ablage	570	M	17.052.221
	1600 x 750		651615	Compact	570	E	17.152.174
	1700 x 750		651671/1672	Compact	570	T/E	17.153.155
	1800 x 800	Oval	651611/1610	Compact	570	T/E	17.052.114
				Rundumablage, oval			17.705.209
				Rundumablage, rechteckig			17.705.210
	1800 x 800		651621/1622	Compact	570	T/E	17.052.115
	1800 x 800	Achteck	651631/1632	Compact	570	M	17.052.119
	1900 x 900	Sechseck	651626/627	Compact	570	T/E	17.052.118
				Eckmodul, Universal hoch			17.707.071
				Eckmodul, Universal niedrig			17.717.071
				Frontablage bei Übereckeinbau			17.705.207
				Füllstück für Übereckeinbau			17.705.205
				Füllstück incl. MB u. AP f. Standarm.			17.705.206
				Compact	570	M	17.052.603
Eckmodul, Universal hoch						17.707.131	
Eckmodul, Universal niedrig						17.717.131	
Füllstück für Übereckeinbau						17.706.246	
Füllstück incl. MB u. AP f. Standarm.			17.706.451				
<b>Primera, Asymetrische</b>							
Eckwanne	1600 x 900	rechts	651640	Compact	580	E	17.052.122
	1600 x 900	links	651641	Compact	580	E	17.052.124
Renova Nr. 1	1600 x 800		657360	Compact	600		17.154.396
	1700 x 750		657171	Compact	570	E	17.151.010
	1700 x 750		657370	Compact	600	E	17.154.397
	1800 x 800		657380	Compact	600	E	17.154.398
	1900 x 800		657390	Compact	600	E	17.154.399
<b>Renova Nr. 1</b>							
Asymetrische Eckw. links	1500 x 1000	links	657340	Compact	600	T/E	17.054.131
	1500 x 1000	links	657340	mit Ablage 1543 x 1042	600	T/E	17.054.132
<b>Renova Nr. 1</b>							
Asymetrische Eckw. rechts	1500 x 1000	rechts	657350	Compact	600	T/E	17.054.133
	1500 x 1000	rechts	657350	mit Ablage 1543 x 1042	600	T/E	17.054.134
Renova Nr. 1 Comprimo	1600 x 750	rechts	657260	Compact	575	E	17.151.150
	1600 x 750		657261	Compact	575	E	17.151.151
	1600 x 800	rechts	657160	Compact	570	E	17.051.443
	1600 x 800	links	657161	Compact	570	E	17.051.444
Renova Nr. 1 Eckwanne	1300 x 1300	Eckwanne	657130	mit Ablage 1372 x 1372	570	T/E	17.051.799
	1300 x 1300	Eckwanne	657130	ohne Ablage	570	T/E	17.052.315
	1350 x 1350	Eckwanne	657300	ohne Ablage	570	T/E	17.054.181
	1350 x 1350	Eckwanne	657300	mit Ablage 1390 x 1390	570	T/E	17.054.182
Silk	2000 x 900		650600	Compact	610		17.054.425
4 U links	1800 x 970		651481	Compact	600		17.054.278
	1800 x 970		651481	Compact	600		17.054.349
4 U rechts	1800 x 970		651480	Compact	600		17.054.277
	1800 x 970		651480	Compact	600		17.054.350

Skizzen der verschiedenen Trägertypen siehe Typenübersicht ab Seite 3 ff · Angaben zu den Gestaltungselementen s. Seite 85 ff

Erläuterungen zu den Fix Ablaufgarnituren „T“ + „M“ + „H“ s. Seite 78 + 79 · Erläuterungen zu den Wannenträgern mit Eckabschnitten (EA) s. Seite 93

Alle o.g. Artikel sind im Normalfall innerhalb von zwei Wochen verfügbar · Weitere Modelle auf Anfrage

## KERAMAG

### Duschträger (für Acrylwannen)

Wannendaten				Trägerdaten			
Wanne	Wannenmaß	Ausführung	Herst.-Nr.	Trägertyp	Trägerhöhe	Fix Ablauf	Artikel-Nr.
Caluna	900 x 900 x 40		652300	Expert	170		17.032.766
	900 x 900 x 40	Viertelrund	652350	Expert	140		17.032.769
	900 x 900 x 40	Fünfeck	652370	Expert	140		17.032.771
	1000 x 800 x 40		652340	Expert	170		17.032.768
	1000 x 1000 x 40		652310	Expert	170		17.032.767
	1000 x 1000 x 40	Viertelrund	652360	Expert	140		17.032.770
	1000 x 1000 x 40	Fünfeck	652380	Expert	140		17.032.772
<b>FELINO</b>							
Duschwanne	800 x 800 x 50		652670	Expert			17.038.853
	900 x 750 x 50		652680	Expert			17.038.848
	900 x 750 x 50		652685	Expert			17.038.847
	905 x 805 x 50		652695	Expert			17.038.849
	905 x 905 x 50		652660	Expert			17.038.854
	905 x 905 x 50		652690	Expert			17.038.851
	1000 x 1000 x 50		652650	Expert			17.038.855
	1005 x 1005 x 50		652600	Expert			17.038.852
<b>PRECIOSA</b>							
Duschwanne	900 x 800 x 35		652495	Expert	130		17.038.823
	900 x 900 x 35		652490	Expert	130		17.038.828
	1000 x 800 x 35		652410	Expert	130		17.038.824
	1000 x 900 x 35		652405	Expert	130		17.038.825
	1000 x 1000 x 35		652400	Expert	130		17.038.829
	1200 x 900 x 35		652420	Expert	130		17.038.826
	1400 x 900 x 35		652440	Expert	130		17.038.827
	<b>PRECIOSA</b>						
Duschwanne vk.	900 x 900 x 35		652455	Expert	130		17.038.830
	1000 x 1000 x 35		652450	Expert	130		17.038.831
<b>PRECIOSA</b>							
Duschwanne 5-Eck	1000 x 1000 x 35		652460	Expert	130		17.038.833
<b>PRECIOSA Duschwanne</b>							
5-Eck Primera	900 x 900 x 35		652465	Expert	130		17.038.832
	800 x 800 x 65		652100	Expert	170		17.031.270
	800 x 800 x 65	Viertelrund	652120	Expert	200		17.031.272
	900 x 900 x 65		652110	Expert	170		17.031.271
	900 x 900 x 65	Viertelrund	652130	Expert	200		17.031.273
	900 x 900 x 65	Fünfeck	652135	Expert	200		17.031.274
	1000 x 1000 x 65	Viertelrund	652140	Expert	170		17.032.359
	1000 x 1000 x 65		652150	Expert	170		17.032.358
	1000 x 1000 x 65	Fünfeck	652160	Expert	170		17.032.360
	<b>Renova Nr. 1</b>						
Duschwanne	800 x 800 x 60	Viertelrund	652200	Expert	170		17.037.860
	800 x 800 x 60		652280	Expert	170		17.037.858
	900 x 750 x 60		652250	Expert	170		17.037.857
	900 x 900 x 60	Viertelrund	652210	Expert	170		17.037.861
	900 x 900 x 60	Fünfeck	652220	Expert	170		17.037.862
	900 x 900 x 60		652290	Expert	170		17.037.859
	900 x 900 x 160		652090	Expert	305		17.030.060
<b>VITELLE</b>							
Duschwanne	750 x 900 x 40		652710	Expert	130		17.038.840
	800 x 800 x 40		652730	Expert	130		17.038.842
	800 x 800 x 40		652780	Expert	130		17.038.837
	900 x 750 x 40		652715	Expert	130		17.038.841
	900 x 750 x 40		652790	Expert	130		17.038.834
	900 x 900 x 40		652700	Expert	130		17.038.845
	900 x 900 x 40		652740	Expert	130		17.038.843
	900 x 900 x 40		652795	Expert	130		17.038.838
	1000 x 1000 x 40		652700	Expert	130		17.038.839
	1000 x 1000 x 40		652750	Expert	130		17.038.844
	1000 x 1000 x 40		652775	Expert	130		17.038.846
	1200 x 800 x 40		652720	Expert	130		17.038.835
	1600 x 900 x 40		652760	Expert	130		17.038.836

Skizzen der verschiedenen Trägertypen siehe Typenübersicht ab Seite 3 ff · Angaben zu den Gestaltungselementen s. Seite 85 ff

Erläuterungen zu den Fix Ablaufgarnituren „T“ + „M“ + „H“ s. Seite 78 + 79 · Erläuterungen zu den Wannenträgern mit Eckabschnitten (EA) s. Seite 93

Alle o. g. Artikel sind im Normalfall innerhalb von zwei Wochen verfügbar · Weitere Modelle auf Anfrage

**KORALLE****Wannenträger (für Acrylwannen)**

Wannendaten				Trägerdaten				
Wanne	Wannenmaß	Ausführung	Herst.-Nr.	Trägertyp	Trägerhöhe	Fix Ablauf	Artikel-Nr.	
Clarissa Plus	1700 x 750	Oval	K6924	Compact	600	M	17.154.417	
	1800 x 800		K6693	Compact	600	M	17.053.038	
	1800 x 850		K6198	Compact	600	T/M	17.053.408	
				Rundumablage, oval				17.720.689
				Rundumablage, rechteckig			17.720.690	
Clarissa Plus teiloval	1900 x 920		K6691	Compact	600	M	17.053.040	
Clarissa Plus 190/90	1900 x 900		K6197	Compact	600	T/M	17.153.789	
Facette	1700 x 700	Achteck	K6927	Compact	600	M	17.154.429	
	1700 x 750		K62200/K62205	Compact	600	M	17.153.786	
	1800 x 800		K62210/K62215	Compact	600	M	17.153.787	
	1800 x 850		K62230/K62235	Compact	600	T/M	17.053.410	
	1900 x 900		K62220/K62225	Compact	600	T/M	17.153.788	
	2020 x 800		K61900/K61905	Compact	570	M	17.052.215	
				Eckmodul, Universal hoch				17.707.108
				Eckmodul, Universal niedrig				17.717.108
				Frontablage bei Übereckeinbau				17.706.515
				Füllstück für Übereckeinbau				17.705.984
		Füllstück incl. MB u. AP f. Standarm.				17.705.801		
	2020 x 800	Sechseck	K61960/K61965	Compact	570	M	17.052.531	
				Eckmodul, Universal hoch			17.707.085	
				Eckmodul, Universal niedrig			17.717.085	
				Frontablage bei Übereckeinbau			17.706.521	
				Füllstück für Übereckeinbau			17.706.519	
				Füllstück incl. MB u. AP f. Standarm.			17.706.520	
Joop 150/90	1500 x 900		K6227	Compact	780	H	17.053.416	
Joop 180/90	1800 x 900		K6225	Compact	600	H	17.053.415	
Joop 190/90	1900 x 900		K6226	Compact	600	H	17.053.414	
<b>NORMALINE Norma</b>								
BW 170/75 oval	1700 x 750	Oval	K6708	Compact	570	M	17.154.198	
				Rundumablage, oval			17.720.179	
				Rundumablage, rechteckig			17.720.180	
<b>NORMALINE Norma</b>								
BW 170/75	1700 x 750		K6143	Compact	570	M	17.153.645	
<b>NORMALINE Norma</b>								
BW 180/80	1800 x 800		K6144	Compact	570	M	17.153.664	
<b>NORMALINE Norma</b>								
BW 180/90	1800 x 900		K6881	Compact	600	M	17.053.417	
<b>NORMALINE Norma</b>								
EBW 145	1450 x 1450	Eckwanne	K6929	mit Ablage 1494 x 1494	600	T/M	17.054.141	
	1450 x 1450	Eckwanne	K6929	ohne Ablage	600	T/M	17.054.165	
<b>NORMALINE Norma</b>								
EBW 190	1900 x 900	Sechseck	K6170	Compact	570	M	17.051.467	
				Eckmodul, Universal hoch			17.707.030	
				Eckmodul, Universal niedrig			17.717.030	
				Frontablage bei Übereckeinbau			17.705.477	
				Füllstück für Übereckeinbau			17.705.027	
				Füllstück incl. MB u. AP f. Standarm.			17.705.476	
<b>NORMALINE Norma</b>								
KFBW 160	1600 x 700		K6159	Compact	570	T/E	17.153.553	
<b>NORMALINE Norma</b>								
KFBW180/GBW180	1800 x 800		K6177/K6178	Compact	570	E	17.154.196	
<b>NORMALINE Norma</b>								
KFBW/GBW 170/75	1700 x 750		K6172/K6173	Compact	570	E	17.154.226	
<b>NORMALINE Norma</b>								
180/80 oval	1800 x 800	Oval	K6709	Compact	570	E	17.154.195	
				Rundumablage, oval			17.720.177	
				Rundumablage, rechteckig			17.720.178	

Skizzen der verschiedenen Trägertypen siehe Typenübersicht ab Seite 3 ff · Angaben zu den Gestaltungselementen s. Seite 85 ff

Erläuterungen zu den Fix Ablaufgarnituren „T“ + „M“ + „H“ s. Seite 78 + 79 · Erläuterungen zu den Wannenträgern mit Eckabschnitten (EA) s. Seite 93

Alle o.g. Artikel sind im Normalfall innerhalb von zwei Wochen verfügbar · Weitere Modelle auf Anfrage

## KORALLE

### Wannenträger (für Acrylwannen)

Wannendaten				Trägerdaten			
Wanne	Wannenmaß	Ausführung	Herst.-Nr.	Trägertyp	Trägerhöhe	Fix Ablauf	Artikel-Nr.
Orbis	1650 x 1300		K6916	Compact	600	T/M	17.054.073
Progress Maxi	2015 x 1689			ohne Ablage	620		17.053.413
Progress 180	1800 x 800		K61910/K61915	Compact	570	E	17.052.494
	1800 x 850		K6695	Compact	570	T/M	17.053.041
Progress 190	1900 x 900		K61935/K62930	Compact	570	M	17.052.493
				Rundumablage, oval			17.705.828
				Rundumablage, rechteckig			17.705.829
	1900 x 900		K61935/K62930	mit Ablage 1870 x 870	570		17.053.785
	1900 x 900		K61935/K62930	mit Ablage 2000 x 1000	570		17.052.763
	1900 x 900	Sechseck	K61920/K61925	Compact	570	M	17.052.492
				Eckmodul, Universal hoch			17.707.081
				Eckmodul, Universal niedrig			17.717.081
				Frontablage bei Übereckeinbau			17.706.518
				Füllstück für Übereckeinbau			17.705.977
				Füllstück incl. MB u. AP f. Standarm.			17.705.978
Terra 180/90	1800 x 900		K6224	Compact	600	T/E	17.153.790
Terra 190	1900 x 900		K6208	Compact	570	T/E	17.052.195
T200 Badewanne Oval	1800 x 850		K69640	Compact	600	T/E	17.054.419
				Rundumablage, oval			17.720.650
				Rundumablage, rechteckig			17.720.651
T200 Badewanne rechteckig	1600 x 700		K69590	Compact	600	T/E	17.154.712
	1700 x 750		K69600	Compact	600	T/E	17.154.713
	1700 x 750		K69610	Compact	600	T/E	17.154.711
	1800 x 800		K69620	Compact	600	T/E	17.154.714
	1900 x 900		K69630	Compact	600	T/E	17.154.715
T200 Badewanne Sechseck	1950 x 800		K69650	Compact	600	T/E	17.054.428
				Eckmodul, Universal hoch			17.707.323
				Eckmodul, Universal niedrig			17.717.323
				Frontablage bei Übereckeinbau			17.720.665
				Füllstück für Übereckeinbau			17.720.663
				Füllstück incl. MB u. AP f. Standarm.			17.720.664
T200 Eckbadewanne	1450 x 1450		K69670	mit Ablage 1484 x 1484	600	T/E	17.054.429
	1450 x 1450		K69670	ohne Ablage	600	E	17.054.430
T500 Badewanne 170/70	1700 x 700		K60030/35	Compact	600	M	17.154.431
T500 Badewanne 180/80	1800 x 800		K60040/45	Compact	600	M	17.153.784
T500 Badewanne 190/90	1900 x 900		K60050/55	Compact	600	T/E	17.153.785
T500 Ovalbadewanne 180/85	1800 x 850		K6701	Compact	610	M	17.053.407
T500 Sechseckbadewanne 200/85	2000 x 850	Sechseck	K60070/75	Compact	610	T/E	17.053.409
				Eckmodul, Universal niedrig			17.717.240
				Füllstück incl. MB u. AP f. Standarm.			17.720.253

**KORALLE****Duschträger (für Acrylwannen)**

Wannendaten				Trägerdaten					
Wanne	Wannenmaß			Ausführung	Herst.-Nr.	Trägertyp	Trägerhöhe	Fix Ablauf	Artikel-Nr.
Clarissa Plus DW	800 x	800 x	50		K6861	Expert	170		17.037.814
	900 x	750 x	50		K6931	Expert	170		17.037.917
	900 x	900 x	50		K6862	Expert	170		17.037.815
	1000 x	1000 x	50		K6932	Expert	170		17.037.918
Clarissa Plus DW 75/90/4	900 x	750 x	50	Viertelrund	K6937	Expert	170		17.037.923
Clarissa Plus DW 80/4	800 x	800 x	50	Viertelrund	K6934	Expert	170		17.037.920
Clarissa Plus DW 90/4	900 x	900 x	50	Viertelrund	K6864	Expert	170		17.037.817
Clarissa Plus DW 90/5	900 x	900 x	50	Fünfeck	K6938	Expert			17.037.924
Clarissa Plus DW 90/75/4	900 x	750 x	50	Viertelrund	K6936	Expert	170		17.037.922
Clarissa Plus DW 100/4	1000 x	1000 x	50	Viertelrund	K6935	Expert	170		17.037.921
Clarissa Plus DW 100/5	1000 x	1000 x	50	Fünfeck	K6940	Expert	170		17.037.925
Clarissa Plus DW 120/80/5	1200 x	800 x	50		K6863	Expert	170		17.037.816
Clarissa Plus DW 160/90/5	1600 x	900 x	50		K6933	Expert	170		17.037.919
Joop 90/90	900 x	900 x	35		K6131	Expert	130		17.035.021
Joop 100/90	1000 x	900 x	35		K6132	Expert	130		17.035.022
Joop 120/90	1200 x	900 x	35		K6133	Expert	140		17.035.023
NORMALINE									
Norma DW 80/75	800 x	750 x	150		K6259	Expert	305		17.035.024
NORMALINE									
Norma DW 80/80	800 x	800 x	150		K6260	Expert	305		17.030.025
NORMALINE									
Norma DW 90/75	900 x	750 x	150		K6262	Expert	305		17.030.030
NORMALINE									
Norma DW 90/80	900 x	800 x	150		K6285	Expert	305		17.037.927
NORMALINE									
Norma DW 90/90	900 x	900 x	150		K6261	Expert	305		17.030.024
NORMALINE									
Norma EDW 80/80	800 x	800 x	150	Viertelrund	K6263	Expert			17.037.928
NORMALINE									
Norma EDW 90	900 x	900 x	150	Viertelrund	K6265	Expert	305		17.030.026
Orbis 96/96		960 x	960	Ecke	K6817	Expert	170		17.035.018
Orbis 96/100		1000 x	960	Wand	K6816	Expert	170		17.035.019
Progress 100/120		1200 x	1000	Wand	K6836	Expert	170		17.035.017
Progress 113/121		1210 x	1130	Wand	K6838	Expert			17.035.016
Terra 90/4	900 x	900 x	35	Viertelrund	K6127	Expert	140		17.035.013
Terra 90/5	900 x	900 x	35	Fünfeck	K6128	Expert	140		17.035.014
Terra 90/80	900 x	800 x	35		K6125	Expert	130		17.035.011
Terra 90/90	900 x	900 x	35		K6126	Expert	140		17.035.012
Terra 100/4	1000 x	1000 x	35	Viertelrund	K6129	Expert	130		17.034.969
Terra 100/5	1000 x	1000 x	35	Fünfeck	K6130	Expert	130		17.035.015
Terra 100/80	1000 x	800 x	35		K6860	Expert	140		17.037.398
Terra 100/90	1000 x	900 x	35		K6857	Expert	130		17.033.886
Terra 100/100	1000 x	1000 x	35		K6859	Expert	140		17.037.399
Terra 120/90	1200 x	900 x	35		K6858	Expert	140		17.033.887
Terra 140/90	1400 x	900 x	35		K6920	Expert	170		17.037.795

Skizzen der verschiedenen Trägertypen siehe Typenübersicht ab Seite 3 ff · Angaben zu den Gestaltungselementen s. Seite 85 ff

Erläuterungen zu den Fix Ablaufgarnituren „T“+ „M“+ „H“ s. Seite 78 + 79 · Erläuterungen zu den Wannenträgern mit Eckabschnitten (EA) s. Seite 93

Alle o.g. Artikel sind im Normalfall innerhalb von zwei Wochen verfügbar · Weitere Modelle auf Anfrage

**KORALLE****Duschträger (für Acrylwannen)**

Wannendaten				Trägerdaten			
Wanne	Wannenmaß	Ausführung	Herst.-Nr.	Trägertyp	Trägerhöhe	Fix Ablauf	Artikel-Nr.
<b>T200 Duschwanne</b>							
80/4	800 x 800 x 60	Viertelrund	K60084	Expert	170		17.033.888
	800 x 800 x 60	Viertelrund	K60085	Expert	170		17.033.889
<b>T200 Duschwanne</b>							
80/80	800 x 800 x 60		K60080	Expert	170		17.033.890
<b>T200 Duschwanne</b>							
90/4	900 x 900 x 60	Viertelrund	K60086	Expert	170		17.033.843
	900 x 900 x 60	Viertelrund	K60087	Expert	170		17.033.844
<b>T200 Duschwanne</b>							
90/5	900 x 900 x 60	Fünfeck	K60089	Expert	170		17.033.845
<b>T200 Duschwanne</b>							
90/75	900 x 750 x 60		K60081	Expert	170		17.033.891
<b>T200 Duschwanne</b>							
90/90	900 x 900 x 60		K60082	Expert	170		17.033.892
<b>T200 Duschwanne</b>							
100/4	1000 x 1000 x 60	Viertelrund	K60088	Expert	170		17.037.929
<b>T200 Duschwanne</b>							
100/5	1000 x 1000 x 60	Fünfeck	K60090	Expert	170		17.033.846
<b>T200 Duschwanne</b>							
100/100	1000 x 1000 x 60		K60083	Expert	170		17.038.574
<b>T500 Duschwanne</b>							
90/80	900 x 800 x 50		K60091	Expert	170		17.037.926
<b>T500 Duschwanne</b>							
90/90	900 x 900 x 50		K60092	Expert	170		17.030.312
<b>T500 Duschwanne</b>							
100/100	1000 x 1000 x 50		K60093	Expert	170		17.030.311
<b>T500 Fünfeck-</b>							
<b>duschwanne 90/5</b>	900 x 900 x 50	Fünfeck	K60105	Expert	170		17.030.807
<b>T500 Fünfeck-</b>							
<b>duschwanne 100/5</b>	1000 x 1000 x 50	Fünfeck	K60107	Expert	170		17.030.805
<b>T500 Viertelkreis-</b>							
<b>duschwanne 80/4</b>	800 x 800 x 50	Viertelrund	K60095	Expert	170		17.035.010
<b>T500 Viertelkreis-</b>							
<b>duschwanne 90/4</b>	900 x 900 x 50	Viertelrund	K60097	Expert	170		17.030.809
<b>T500 Viertelkreis-</b>							
<b>duschwanne 90/75</b>	900 x 750 x 50	Viertelrund	K60101	Expert	140		17.032.818
	900 x 750 x 50	Viertelrund	K60103	Expert	140		17.032.817
<b>T500 Viertelkreis-</b>							
<b>duschwanne 100/4</b>	1000 x 1000 x 50	Viertelrund	K60099	Expert	170		17.030.804

**LAUFEN****Wannenträger (für Stahlwannen)**

Wannendaten				Trägerdaten			
Wanne	Wannenmaß	Ausführung	Herst.-Nr.	Trägertyp	Trägerhöhe	Fix Ablauf	Artikel-Nr.
Lantha	1600 x 700		2.2514.0	Vario	555	E	17.029.425
	1600 x 700		2.2514.0	Prosan	555	E	17.029.691
	1600 x 700		2.2514.0	Project	555	E	17.030.799
	1600 x 700		2.2514.0	Project Plus	555	E	17.030.800
	1600 x 700		2.2514.0	Vario Compact	555	E	17.031.353
	1700 x 700		2.2512.0	Vario	555	E	17.029.412
	1700 x 700		2.2512.0	Prosan	555	E	17.029.734
	1700 x 700		2.2512.0	Project Plus	555	E	17.030.955
	1700 x 700		2.2512.0	Vario Compact	555	E	17.031.353
Magnis	1700 x 750		2.2513.0	Prosan	555	E	17.029.636
	1700 x 750		2.2513.0	Vario	555	E	17.029.662
Palladium	1700 x 750		2.2511.0/2	Vario	555	T/E	17.030.067
	1800 x 800		2.2510.0/2	Compact	555	T/E	17.030.069
Solutions Badewanne	1900 x 900		2.9562.3	Compact	620	H	17.054.435
Thallium oval	1800 x 800		225080	Compact			17.154.827
				Rundumablage, oval			17.720.736
				Rundumablage, rechteckig			17.720.737
Thallium rechteckig	1800 x 800		225090	Compact			17.154.826

**LAUFEN****Duschträger (für Stahlwannen)**

Wannendaten				Trägerdaten			
Wanne	Wannenmaß	Ausführung	Herst.-Nr.	Trägertyp	Trägerhöhe	Fix Ablauf	Artikel-Nr.
Platina	800 x 800 x 25		2.1500.1	Expert	130		17.038.632
	800 x 800 x 65		2.1501.1	Expert	170		17.032.630
	800 x 800 x 160		2.1502.1	Profi	305		17.029.467
	800 x 800 x 160		2.1502.1	Profi	250		17.031.440
	800 x 800 x 160		2.1502.1	Prosan	305		17.029.640
	900 x 750 x 25		2.1500.3	Expert	130		17.038.634
	900 x 750 x 65		2.1501.3	Expert	170		17.032.631
	900 x 750 x 160		2.1502.3	Profi	305		17.029.479
	900 x 750 x 160		2.1502.3	Profi	250		17.037.915
	900 x 750 x 160		2.1502.3	Prosan	305		17.029.644
	900 x 900 x 25		2.1500.2	Expert	130		17.038.633
	900 x 900 x 65		2.1501.2	Expert	170		17.032.628
	900 x 900 x 160		2.1502.2	Profi	305		17.029.468
	900 x 900 x 160		2.1502.2	Profi	250		17.037.916
	900 x 900 x 160		2.1502.2	Prosan	305		17.029.642

Skizzen der verschiedenen Trägertypen siehe Typenübersicht ab Seite 3 ff · Angaben zu den Gestaltungselementen s. Seite 85 ff

Erläuterungen zu den Fix Ablaufgarnituren „T“ + „M“ + „H“ s. Seite 78 + 79 · Erläuterungen zu den Wannenträgern mit Eckabschnitten (EA) s. Seite 93

Alle o.g. Artikel sind im Normalfall innerhalb von zwei Wochen verfügbar · Weitere Modelle auf Anfrage



## RIHO

## Wannenträger (für Acrylwannen)

Wannendaten				Trägerdaten			
Wanne	Wannenmaß	Ausführung	Herst.-Nr.	Trägertyp	Trägerhöhe	Fix Ablauf	Artikel-Nr.
Alberta	1900 x 800	Sechseck	BA31	Compact	580	T/E	17.053.184
Bogota Texas	1900 x 900			Compact	650	E	17.154.351
Brooks	1800 x 900			Compact	600	T/E	17.053.192
Colorado	1800 x 800			Compact	650	H	17.154.354
Future	1700 x 750		BC28	Compact	570	E	17.053.194
	1800 x 800		BC31	Compact	570	E	17.053.195
Gabriella	1200 x 1200	Eckwanne		ohne Ablage	570	T/E	17.054.093
	1200 x 1200	Eckwanne		mit Ablage 1244 x 1244	570	T/E	17.054.094
Isis	1800 x 1800	Rundwanne		Compact	600	T/M	17.053.157
Kansas	1900 x 900	Sechseck	BA97	Compact	600	T/E	17.154.570
Lima	1700 x 750		BA44	Compact	570	M	17.154.362
	1800 x 800		BA46	Compact	610	M	17.154.363
	1900 x 900		BA48	Compact	610	M	17.154.364
Lusso	1800 x 900		BA77	Compact	600	T/E	17.053.790
Lusso Flori	1700 x 750			Compact	600	E	17.154.361
Lyra	1530 x 1005	rechts	BA67	ohne Ablage	600	T/E	17.053.168
	1530 x 1005	links	BA68	Compact	600	T/E	17.053.170
Montreal	1800 x 900		BA13	Compact	600	T/E	17.053.179
	1900 x 900		BA15	Compact	600	T/E	17.053.180
Neo	1400 x 1400	Eckwanne	BC34/BC35	mit Ablage 1435 x 1435	600	T/E	17.053.200
	1400 x 1400	Eckwanne	BC34/BC35	ohne Ablage	600	T/E	17.053.202
Ontario	1700 x 750			Compact	570	E	17.053.181
	1800 x 800			Compact	600	E	17.053.182
Panama (Houston)	1450 x 1450	Eckwanne		ohne Ablage	600	T/E	17.054.091
	1450 x 1450	Eckwanne		mit Ablage 1525 x 1525	600	T/E	17.054.092
Pasadena	2100 x 800	Sechseck	BA42	Compact	600	T/E	17.053.183
Prince	1400 x 1400	Eckwanne		ohne Ablage	600	T/E	17.053.171
Quebec	1530 x 1530	Eckwanne		mit Ablage		T/E	17.053.187
	1530 x 1530	Eckwanne		ohne Ablage		E	17.053.189
Seth	1800 x 860	Oval	BB22	Compact	600	E	17.053.159
Tofield	1800 x 800		BA37	Compact	580	T/E	17.053.190
Victoria	1800 x 800			Compact	570	T/E	17.053.175
	1900 x 900			Compact	600	T/E	17.053.176
Virgo	1700 x 750		BZ07	Compact	570	E	17.053.204
Winnipeg	1450 x 1450	Eckwanne	BA48	mit Ablage 1481 x 1481	600	E	17.053.172
	1450 x 1450	Eckwanne	BA48	ohne Ablage	600	E	17.053.174
				Füllstück incl. MB u. AP f. Standarm.			17.706.455
Yukon	1600 x 900	rechts	BA34	Compact	600	E	17.053.188
	1600 x 900	links	BA35	Compact	600	E	17.053.186

Skizzen der verschiedenen Trägertypen siehe Typenübersicht ab Seite 3 ff · Angaben zu den Gestaltungselementen s. Seite 85 ff

Erläuterungen zu den Fix Ablaufgarnituren „T“+ „M“+ „H“ s. Seite 78 + 79 · Erläuterungen zu den Wannenträgern mit Eckabschnitten (EA) s. Seite 93

Alle o.g. Artikel sind im Normalfall innerhalb von zwei Wochen verfügbar · Weitere Modelle auf Anfrage

## RIHO

### Duschträger (für Acrylwannen)

Wannendaten				Trägerdaten			
Wanne	Wannenmaß	Ausführung	Herst.-Nr.	Trägertyp	Trägerhöhe	Fix Ablauf	Artikel-Nr.
Mod. 202	900 x 900 x 160			Expert	305		17.034.273
Mod. 211	900 x 900 x 65	Viertelrund		Expert	170		17.034.290
Mod. 212	900 x 900 x 45			Expert	170		17.034.286
Mod. 214	1000 x 1000 x 45			Expert	170		17.034.287
Mod. 215	1000 x 1000 x 65	Fünfeck		Expert	170		17.034.289
Mod. 224	900 x 800 x 140			Expert	305		17.034.283
Mod. 248	800 x 800 x 45			Expert	130		17.038.167
Mod. 260	1000 x 1000 x 45			Expert	130		17.038.168
Mod. 270	900 x 800 x 45			Expert	130		17.038.170
Mod. 272	1000 x 800 x 45			Expert	130		17.038.169
Saturnus	900 x 900 x 140			Expert	305		17.034.271

## ROCA

## Wannenträger (für Stahl/Acrylwannen)

Wannendaten				Trägerdaten			
Wanne	Wannenmaß	Ausführung	Herst.-Nr.	Trägertyp	Trägerhöhe	Fix Ablauf	Artikel-Nr.
America	1800 x 1000		247552	Compact			17.054.282
Belize	1450 x 1450	Eckwanne	247661	ohne Ablage			17.053.974
	1450 x 1450	Eckwanne	247661	mit Ablage			17.053.976
Body Plus	1700 x 750		237965	Prosan	555	E	17.029.636
	1700 x 750		237965	Vario	555	E	17.029.662
Contesa	1000 x 700		212107	Compact	480	E	17.051.704
	1200 x 700		212106	Compact	570	E	17.052.988
	1400 x 700		236165	Prosan	555	T/E	17.029.785
	1400 x 700		236165	Vario	555	T/E	17.029.562
	1400 x 700		236165	Prosan	555	T/E	17.029.785
	1500 x 700		2-36065	Vario	555	T/E	17.029.563
	1500 x 700		2-36065	Prosan	555	T/E	17.029.784
	1500 x 700		2-36065	Vario Compact	555	T/E	17.031.353
	1600 x 700		235965	Vario	555	E	17.029.425
	1600 x 700		235965	Prosan	555	E	17.029.691
	1600 x 700		235965	Project	555	E	17.030.799
	1600 x 700		235965	Project Plus	555	E	17.030.800
	1600 x 700		235965	Vario Compact	555	E	17.031.353
	1700 x 700		235865	Vario	555	E	17.029.412
	1700 x 700		235865	Prosan	555	E	17.029.734
	1700 x 700		235865	Project Plus	555	E	17.030.955
1700 x 700		235865	Vario Compact	555	E	17.031.353	
Contesa Sitzwanne	1000 x 700		213100	Compact	520	E	17.154.567
Dama Senco	1700 x 800		247606	Compact	570	E	17.154.490
Element	1800 x 800		247704	Compact			17.154.491
Levante	1700 x 750		247379	Compact	570	T/E	17.152.025
Miami	1800 x 850		247534	Compact	570	T/E	17.052.985
Novara	1500 x 1500	Eckwanne	247648	ohne Ablage			17.053.973
	1500 x 1500	Eckwanne	247648	mit Ablage			17.053.975
Princess	1700 x 750		235065	Vario	555	E	17.029.662
Princess II	1600 x 750		235165	Vario	555	E	17.029.431
	1600 x 750		235165	Prosan	555	E	17.029.690
	1600 x 750		235165	Vario Compact	555	E	17.032.500
	1700 x 750		235065	Vario	555	E	17.029.405
	1700 x 750		235065	Prosan	555	E	17.029.636
	1700 x 750		235065	Project	555	E	17.030.632
	1700 x 750		235065	Project Plus	555	E	17.030.633
	1700 x 750		235065	Vario Compact	555	E	17.032.500
Qualia	1800 x 800	Sechseck	247225	Compact	570	M	17.052.073
				Eckmodul, Universal hoch			17.707.207
				Eckmodul, Universal niedrig			17.717.207
				Frontablage bei Übereckeinbau			17.705.540
				Füllstück für Übereckeinbau			17.705.538
				Füllstück incl. MB u. AP f. Standarm.			17.705.539
Swing	1700 x 750		236750	Vario	555	T/E	17.030.067
	1800 x 800		236650	Compact	555	T/E	17.030.069
Varadero	1350 x 1350	Eckwanne	244160	mit Ablage 1630 x 1630	570	E	17.054.227
	1350 x 1350	Eckwanne	244160	ohne Ablage		E	17.054.228
Vythos	1800 x 900		247592	Compact	570	E	17.054.226

Skizzen der verschiedenen Trägertypen siehe Typenübersicht ab Seite 3 ff · Angaben zu den Gestaltungselementen s. Seite 85 ff

Erläuterungen zu den Fix Ablaufgarnituren „T“ + „M“ + „H“ s. Seite 78 + 79 · Erläuterungen zu den Wannenträgern mit Eckabschnitten (EA) s. Seite 93

Alle o.g. Artikel sind im Normalfall innerhalb von zwei Wochen verfügbar · Weitere Modelle auf Anfrage

## ROCA

### Duschträger (für Stahl/Acrylwannen)

Wannendaten				Trägerdaten			
Wanne	Wannenmaß	Ausführung	Herst.-Nr.	Trägertyp	Trägerhöhe	Fix Ablauf	Artikel-Nr.
Blues N	800 x 800 x 160		239760	Profi	305		17.029.467
	800 x 800 x 160		239760	Profi	250		17.031.440
	800 x 800 x 160		239760	Prosan	305		17.029.640
	900 x 750 x 65		2B0982	Expert	170		17.032.631
	900 x 750 x 160		239860	Profi	305		17.029.479
	900 x 750 x 160		239860	Profi	250		17.037.915
	900 x 750 x 160		239860	Prosan	305		17.029.644
	900 x 900 x 65		2B0882	Expert	170		17.032.628
	900 x 900 x 160		239560	Profi	305		17.029.468
	900 x 900 x 160		239560	Profi	250		17.037.916
900 x 900 x 160		239560	Prosan	305		17.029.642	
Blues N Plus	800 x 800 x 25		2B1861210	Expert	130		17.038.632
Bourbon	800 x 800 x 80		2-75560	Expert	200		17.030.877
	900 x 900 x 135		2-75360	Expert	305		17.030.878
Daiquiri	900 x 750 x 135		276019	Expert	200		17.037.996
	1000 x 800 x 135		276018	Expert	200		17.038.068
	1200 x 750 x 135		276028	Expert	200		17.037.977
	1200 x 800 x 135		276031	Expert	200		17.037.978
	1600 x 750 x 135		276024	Expert	200		17.037.979
	1700 x 750 x 135		276035	Expert	200		17.037.980
Element	900 x 900 x 90		276014	Expert	200		17.037.973
Flamingo	900 x 750 x 45		275791	Expert	130		17.037.981
	1000 x 1000 x 45		276010	Expert	170		17.037.982
Happening	1000 x 800 x 65		373565	Expert			17.037.983
Malta	900 x 900 x 65	Viertelrund	373507	Expert			17.037.986
	1000 x 750 x 65		373506	Expert			17.037.984
	1000 x 1000 x 45	Viertelrund	373511	Expert			17.037.987
	1200 x 750 x 135		373505	Expert			17.037.985
Opening	1000 x 700 x 45		275793	Expert	130		17.037.990
	1200 x 800 x 45		276011	Expert	130		17.037.991
Paradise	800 x 800 x 45	Viertelrund	275785	Expert	170		17.037.989
	900 x 900 x 45		275783	Expert			17.037.988
Plain	1400 x 700 x 65		2B2052000	Expert	170		17.038.188
Sherry 800	800 x 800 x 90	Viertelrund	2-75460	Expert	170		17.030.879
Sherry 900	900 x 900 x 90	Viertelrund	2-75260	Expert	170		17.030.880

**VILLEROY + BOCH****Wannenträger (für Acrylwannen)**

Wannendaten				Trägerdaten				
Wanne	Wannenmaß	Ausführung	Herst.-Nr.	Trägertyp	Trägerhöhe	Fix Ablauf	Artikel-Nr.	
Amadea	1800 x 800		BA180 AMD2 V	Compact	580	T/M	17.151.695	
	1900 x 900		BA190 AMD2 V	Compact	580	T/M	17.051.831	
Amata	1850 x 800	Achteck	BA185 AMT8 V	Compact	570	T/E	17.052.582	
				Eckmodul, Universal hoch			17.707.211	
				Eckmodul, Universal niedrig			17.717.211	
				Frontablage bei Übereckeinbau			17.705.883	
				Füllstück für Übereckeinbau			17.705.884	
				Füllstück incl. MB u. AP f. Standarm.			17.705.885	
Androma	2000 x 1100	Oval	BA200 AND7 V	Compact	570	T/E	17.052.318	
				Rundumablage, oval			17.705.327	
				Rundumablage, rechteckig			17.705.328	
Aqualoop	1750 x 1750	Rund	BA175AQU9V-01	Compact	600	M	17.053.788	
Artic	1700 x 750		BA170ARC2W-01	Compact	600	E	17.154.798	
	1800 x 800		BA180 ARC2G	Compact	600	E	17.154.259	
Artic links	1800 x 800		BA180ARC2-01	Compact			17.154.800	
Artic links/rechts	1800 x 800		BA180ARC2G-01/BA180ARC2-01	Compact	600	E	17.154.799	
Basic	1700 x 750		BA170 BAS2 V	Compact	570	E	17.151.395	
Bellevue	2000 x 1000		BA200 BEL2 V	Compact	640	H	17.054.353	
Century	1800 x 800	Oval	BA180 CEN9 V	Compact	630	H	17.052.645	
				Rundumablage, oval			17.706.349	
				Rundumablage, rechteckig			17.706.348	
Cetus	1700 x 750		BQ170CEU2V	Compact	600	E	17.154.156	
	1750 x 750	Oval	BQ175 CEU7V	mit Ablage 1915 x 910	600	T/M	17.052.086	
	1800 x 800		BQ180CEU2V	Compact	600	E	17.154.157	
	1900 x 800	Oval	BQ190 CEU7V	mit Ablage 2068 x 965	600	M	17.052.644	
Cetus 210	2100 x 1000	Sechseck	BQ210 CEU6V	Compact	610	T/M	17.052.963	
				Eckmodul, Universal hoch			17.707.125	
				Eckmodul, Universal niedrig			17.717.125	
				Frontablage bei Übereckeinbau			17.706.530	
				Füllstück für Übereckeinbau			17.706.528	
				Füllstück incl. MB u. AP f. Standarm.			17.706.529	
Dione 180	1800 x 800		BA180 DIO V	Compact	610	E	17.153.633	
Epura	1800 x 800		BA180 EPU2 V	Compact	580	T/M	17.153.580	
Esera	1700 x 750		BA170 ESE2 V	Compact	570	E	17.153.635	
Galana	1400 x 1400	Eckwanne	BA140 GAL3	ohne Ablage	580	T/E	17.051.898	
Gemini	1800 x 800		BQ180 GEM2 V	Compact	600	E	17.151.192	
Grangracia	1700 x 800		BA170 GRA2 V	Compact	570	T/E	17.051.375	
<b>GUSTAVSBERG</b>								
Andromeda	1450 x 1450	Eckwanne	BA145ANR3H	mit Ablage 1468 x 1468	650	H	17.053.479	
				ohne Ablage			17.053.688	
	1500 x 1500	Eckwanne	BA150ANR3H	mit Ablage 1559 x 1559	570	T/E	17.053.478	
				ohne Ablage			17.053.890	
	1650 x 1650	Eckwanne	BA165ANR3H	mit Ablage 1723 x 1723	630	H	17.053.480	
							17.153.794	
	1700 x 800			BA170ANR2H	Compact	570	E	17.153.794
	1800 x 800			BA180ANR2H	Compact	570	E	17.153.795
	1900 x 900	Sechseck	BA190ANR6H	Compact	570	T/E	17.053.477	
				Füllstück für Übereckeinbau			17.720.338	
			Füllstück für Übereckeinbau				17.720.338	
	1950 x 950	Oval	BA195ANR7H	Compact	620	H	17.053.476	
<b>GUSTAVSBERG</b>								
Cassandra	1600 x 700		BA160CAS2	Compact	570	T/E	17.153.796	
	1700 x 700		BA177CAS2	Compact	570	E	17.153.797	
	1700 x 750		BA170CAS2	Compact	600	T/E	17.153.798	
	1800 x 800		BA180CAS2	Compact	630	H	17.153.799	
	1800 x 800	Offset	BA180CAS3LI	Compact	630	H	17.153.801	
	1800 x 800	Offset	BA180CAS3RE	Compact	630	H	17.153.803	
	1900 x 900		BA190CAS2	Compact	620	H	17.153.800	

Skizzen der verschiedenen Trägertypen siehe Typenübersicht ab Seite 3 ff · Angaben zu den Gestaltungselementen s. Seite 85 ff

Erläuterungen zu den Fix Ablaufgarnituren „T“ + „M“ + „H“ s. Seite 78 + 79 · Erläuterungen zu den Wannenträgern mit Eckabschnitten (EA) s. Seite 93

Alle o.g. Artikel sind im Normalfall innerhalb von zwei Wochen verfügbar · Weitere Modelle auf Anfrage

## VILLEROY + BOCH

### Wannenträger (für Acrylwannen)

Wannendaten				Trägerdaten				
Wanne	Wannenmaß	Ausführung	Herst.-Nr.	Trägertyp	Trägerhöhe	Fix Ablauf	Artikel-Nr.	
<b>GUSTAVSBERG</b>								
<b>Dodona</b>	1200 x 1200	Eckwanne	BA120DOD3	mit Ablage 1237 x 1237	600	T/E	17.053.481	
	1350 x 1350	Eckwanne	BA135DOD3	mit Ablage 1413 x 1413	600	T/E	17.053.482	
	1350 x 1350	Eckwanne	BA135DOD3	ohne Ablage	600	T/E	17.053.715	
	1400 x 700		BA140DOD2	Compact	600	E	17.153.802	
	1450 x 1450	Eckwanne	BA145DOD3	mit Ablage 1540 x 1540	570	T/E	17.053.483	
	1450 x 1450	Eckwanne	BA145DOD3	ohne Ablage	570	T/E	17.053.599	
	1500 x 750		BA150DOD2	Compact	600	E	17.153.804	
	1500 x 1000	Offset links	BA150DOD3LI	Compact	570	T/E	17.053.484	
	1500 x 1000		BA150DOD3LI	mit Ablage 1542 x 1038	570	T/E	17.054.052	
	1500 x 1000	Offset rechts	BA150DOD3RE	Compact	570	T/E	17.053.485	
	1600 x 750		BA160DOD2	Compact	600	E	17.153.805	
	1700 x 700	Offset links	BA170DOD3LI	Compact	570	T/E	17.053.486	
	1700 x 700	Offset rechts	BA170DOD3RE	Compact	570	T/E	17.053.487	
	1700 x 750		BA170DOD2	Compact	600	E	17.153.806	
	1800 x 800		BA180DOD2	Compact	600	E	17.153.807	
<b>GUSTAVSBERG</b>								
<b>Larisso</b>	1600 x 700		BA160LAR9	Compact	570	T/E	17.053.488	
	1700 x 700		BA170LAR9	Compact	570	T/E	17.053.489	
<b>GUSTAVSBERG</b>								
<b>Nayobe</b>	1700 x 750		BA170NAY	Compact	570	E	17.053.490	
	1800 x 800		BA 180 NAY 2	Compact	570	E	17.153.782	
	1800 x 900		BA189NAY2	Compact	600	T/E	17.153.808	
	1950 x 800	Sechseck		BA195NAY6	Compact	570	T/E	17.153.778
					Eckmodul, Universal hoch			17.707.293
					Eckmodul, Universal niedrig			17.717.253
					Füllstück für Übereckeinbau			17.706.579
2050 x 900	Sechseck		BA 205 NAY 6	Compact	570	T/E	17.053.475	
<b>Helios</b>	1445 x 1445	Eckwanne	BA145HEL3V	mit Ablage 1488 x 1488	570	H	17.053.048	
	1445 x 1445	Eckwanne	BA145HEL3V	ohne Ablage	570	H	17.053.140	
	1800 x 800		BA180HEL2V	Compact	570	H	17.153.700	
<b>Hydra</b>	1700 x 750		BA171 HYD3 N	Compact	570	T/E	17.151.239	
<b>Ingo</b>	1500 x 1000	links	BA150 ING3 LI V	Compact	570	T/E	17.052.358	
	1500 x 1000	rechts	BA150 ING3 RE V	Compact	570	T/E	17.052.356	
<b>Isar</b>	1700 x 800		BA170ISA2V	Compact	570	T/E	17.154.421	
<b>Leante</b>	1600 x 700			Compact	555	T/E	17.151.236	
	1700 x 750			Compact	570	E	17.151.058	
	1800 x 800			Compact	570	T/E	17.151.237	
<b>Libra TM</b>	1700 x 750		BQ170 LIB2 V	Compact	570	M	17.151.193	
	1800 x 800		BQ180 LIB2 V	Compact	600	E	17.052.783	
<b>Libra</b>	1600 x 700		BQ167LIB2V	Compact	600	E	17.154.158	
<b>Lifetime</b>	1800 x 800		BQ180LIF2V	Compact	600	M	17.052.078	
<b>Luxxus</b>	1450 x 1450		BQ145LUX3V	ohne Ablage			17.054.352	
<b>Magnum</b>	1750 x 800		BA175 MAG2 V	Compact	570	M	17.051.384	
	1900 x 900	Sechseck	BQ190MAG6V	Compact	570	T/M	17.052.077	
				Eckmodul, Universal hoch			17.707.063	
				Eckmodul, Universal niedrig			17.717.063	
				Frontablage bei Übereckeinbau			17.705.547	
				Füllstück für Übereckeinbau			17.705.545	
Füllstück incl. MB u. AP f. Standarm.			17.705.546					
<b>Manitobi 150</b>	1500 x 1500	Eckwanne	BA150MAN3V	ohne Ablage	570	T/E	17.053.789	
<b>Meander</b>	1700 x 800		BA170 MEA2 V-/BA170	Compact	570	E	17.151.257	
<b>Myron</b>	1480 x 1480	Eckwanne	BA148 MYR3	mit Ablage 1530 x 1530	600	T/E	17.051.809	

Skizzen der verschiedenen Trägertypen siehe Typenübersicht ab Seite 3 ff · Angaben zu den Gestaltungselementen s. Seite 85 ff

Erläuterungen zu den Fix Ablaufgarnituren „T“ + „M“ + „H“ s. Seite 78 + 79 · Erläuterungen zu den Wannenträgern mit Eckabschnitten (EA) s. Seite 93

Alle o. g. Artikel sind im Normalfall innerhalb von zwei Wochen verfügbar · Weitere Modelle auf Anfrage

**VILLEROY + BOCH****Wannenträger (für Acrylwannen)**

Wannendaten				Trägerdaten			
Wanne	Wannenmaß	Ausführung	Herst.-Nr.	Trägertyp	Trägerhöhe	Fix Ablauf	Artikel-Nr.
New Wave	1700 x 700		BA177WNNW2V	Compact	730	T/E	17.154.411
	1800 x 800		BA180WNNW2V	Compact	730	T/E	17.154.441
	1800 x 800	Oval	BA180WNNW7V	Compact	730	T/E	17.054.145
	1900 x 900		BA199WNNW2V	Compact	770	T/E	17.154.412
	1900 x 900	Sechseck	BA199WNNW6V	Compact	750	T/E	17.054.179
Nexus	1771 x 771	Oval	BQ 180 NEU 7V	Compact	600	M	17.053.152
				Rundumablage, rechteckig			17.720.257
Oberon	1600 x 750		BQ160 OBE2 V	Compact	580	M	17.153.636
	1700 x 700		BQ 177 OBEV	Compact	585	T/M	17.154.064
	1700 x 750		BQ170 OBE2V	Compact	570	M	17.052.270
	1800 x 800		BQ180 OBE2 V-15	Compact	610	T/M	17.153.637
	1900 x 900		BQ1990BE2V-01	Compact	610	T/M	17.054.036
Odys	1700 x 750			Compact	550	T/E	17.154.425
Omain	1800 x 800		BA180 OMA2 V	Compact	570	T/E	17.052.583
Omnia	1600 x 750		BA160OMN2 V	Compact	570	E	17.153.665
	1700 x 750		BA170 OMN2 V	Compact	570	E	17.152.388
Omnia architectura Duo	1700 x 800		BA178ARA2V	Compact	610	H	17.154.481
	1800 x 800		BA180ARA2V	Compact	640	H	17.154.480
	1900 x 900		BA199ARA2V	Compact	640	H	17.154.479
Omnia architectura Solo	1400 x 700		BA147ARA2V	Compact	600	T/E	17.154.629
	1500 x 700		BA157ARA2V	Compact	600	T/E	17.154.618
	1600 x 700		BA167ARA2V	Compact	600	H	17.154.478
	1700 x 700		BA177ARA2V	Compact	600	H	17.154.482
	1700 x 750		BA170ARA2V	Compact	610	H	17.154.483
Pallas	1350 x 1350	Eckwanne	BQ135 PAL3 V	mit Ablage 1388 x 1388	600	M	17.052.235
Parana	1350 x 1350	Eckwanne	BA135 PAR3 V	mit Ablage 1388 x 1388	570	M	17.052.959
	1350 x 1350	Eckwanne	BA135 PAR3 V	ohne Ablage	570	M	17.053.013
	1600 x 700		BA160 PAR2 V	Compact	560	M	17.153.626
	1700 x 750		BA170 PAR2 V	Compact	570	E	17.153.627
	1700 x 900	links	BA170PAR3LIV	Compact	600	T/E	17.053.047
	1700 x 900	rechts	BA170PAR3REV	Compact	600	T/E	17.053.074
	1800 x 800		BA180 PAR2 V	Compact	570	M	17.153.628
	1900 x 800	Sechseck	BA190 PAR6 V	Compact	580	M	17.052.960
				Eckmodul, Universal hoch			17.707.119
				Eckmodul, Universal niedrig			17.717.119
				Frontablage bei Übereckeinbau			17.706.527
				Füllstück für Übereckeinbau			17.706.398
				Füllstück incl. MB u. AP f. Standarm.			17.706.526
	1900 x 900		BA190 PAR2 V	Compact	570	T/M	17.153.629
	2000 x 900	Sechseck	BA200PAR6V	Compact	570	T/M	17.054.208
Parana oval	1800 x 800		BA180 PAR7 V	Compact	570	T/M	17.052.961
				Rundumablage, oval			17.706.363
				Rundumablage, rechteckig			17.706.370
Pavia	1600 x 700		BQ160 PAV2 V	Compact	610	T/E	17.153.630
	1700 x 750		BQ170 PAV2 V	Compact	600	T/M	17.052.236
	1800 x 800		BQ180 PAV2 V	Compact	600	M	17.153.631
Reflex	1700 x 750			Compact	570	M	17.153.791
Rhône	1800 x 800	Oval	BA180 RHO7 V	Compact			17.052.319
				Rundumablage, oval			17.705.329
				Rundumablage, rechteckig			17.705.330

Skizzen der verschiedenen Trägertypen siehe Typenübersicht ab Seite 3 ff · Angaben zu den Gestaltungselementen s. Seite 85 ff

Erläuterungen zu den Fix Ablaufgarnituren „T“ + „M“ + „H“ s. Seite 78 + 79 · Erläuterungen zu den Wannenträgern mit Eckabschnitten (EA) s. Seite 93

Alle o.g. Artikel sind im Normalfall innerhalb von zwei Wochen verfügbar · Weitere Modelle auf Anfrage

## VILLEROY + BOCH

### Wannenträger (für Acrylwannen)

Wannendaten				Trägerdaten			
Wanne	Wannenmaß	Ausführung	Herst.-Nr.	Trägertyp	Trägerhöhe	Fix Ablauf	Artikel-Nr.
Riante	2050 x 800	Sechseck	BA205 RIA6 V	Compact	570	M	17.051.806
				Eckmodul, Universal hoch			17.707.038
				Eckmodul, Universal niedrig			17.717.038
				Frontablage bei Übereckeinbau			17.705.542
				Füllstück für Übereckeinbau			17.705.121
				Füllstück incl. MB u. AP f. Standarm.			17.705.541
Saar	1900 x 900	Sechseck	BA190 SAA6 V	Compact	570	M	17.051.706
				Eckmodul, Universal hoch			17.707.047
				Eckmodul, Universal niedrig			17.717.047
				Frontablage bei Übereckeinbau			17.705.544
				Füllstück für Übereckeinbau			17.705.101
				Füllstück incl. MB u. AP f. Standarm.			17.705.543
Sagitta	1900 x 900	Sechseck	BQ190 SAG6 V	Compact	570	M	17.051.705
				Eckmodul, Universal hoch			17.707.042
				Eckmodul, Universal niedrig			17.717.042
				Frontablage bei Übereckeinbau			17.705.196
				Füllstück für Übereckeinbau			17.705.013
				Füllstück incl. MB u. AP f. Standarm.			17.705.195
Sagrada	1700 x 750	Sechseck	BA170 SAR6 V	mit Ablage 1813 x 830	620	T/E	17.151.191
				Eckmodul, Universal hoch			17.707.037
				Eckmodul, Universal niedrig			17.717.037
				Frontablage bei Übereckeinbau			17.706.541
				Füllstück für Übereckeinbau			17.705.231
				Füllstück incl. MB u. AP f. Standarm.			17.705.773
Seine	1700 x 750	Oval	BA170 SEI2 V	Compact	570	T/E	17.151.076
	1800 x 800		BA180 SEI2 V	Compact			17.151.075
	1800 x 850			Compact			17.051.901
				Rundumablage, oval			17.705.774
				Rundumablage, rechteckig			17.705.775
	1850 x 900		BA185 SEI2 V	mit Ablage 1990 x 1040			555
Sentique	1700 x 700		BA177 SEE2 V	Compact	620	E	17.154.442
	1800 x 800		BA180 SEE2 V	Compact	630	H	17.154.630
Spica	1800 x 800		BQ180 SPI2 V	Compact	600	E	17.151.192
Squaro	1450 x 1450	Eckwanne	BQ145QR3 V	mit Ablage 1513 x 1513	630	T/E	17.054.310
	1450 x 1450	Eckwanne	BQ145QR3 V	ohne Ablage	630		17.054.311
	1700 x 750		BQ170SQR2	Compact	640	H	17.154.569
	1800 x 800		BQ180SQR2	Compact	640	H	17.154.426
	1900 x 800	Sechseck	BQ190SQR6V-01	Compact	630	M	17.154.801

Skizzen der verschiedenen Trägertypen siehe Typenübersicht ab Seite 3 ff · Angaben zu den Gestaltungselementen s. Seite 85 ff

Erläuterungen zu den Fix Ablaufgarnituren „T“ + „M“ + „H“ s. Seite 78 + 79 · Erläuterungen zu den Wannenträgern mit Eckabschnitten (EA) s. Seite 93

Alle o. g. Artikel sind im Normalfall innerhalb von zwei Wochen verfügbar · Weitere Modelle auf Anfrage

**VILLEROY + BOCH****Wannenträger (für Acrylwannen)**

Wannendaten				Trägerdaten				
Wanne	Wannenmaß	Ausführung	Herst.-Nr.	Trägertyp	Trägerhöhe	Fix Ablauf	Artikel-Nr.	
Subway	1300 x 1300	Eckwanne	BA130SUB3V	mit Ablage 1336 x 1336	570	T/E	17.054.300	
	1300 x 1300	Eckwanne	BA130SUB3V	ohne Ablage	570	T/E	17.054.301	
	1400 x 1400	Eckwanne	BA140SUB3V	mit Ablage 1437 x 1437	620	T/E	17.054.302	
	1400 x 1400	Eckwanne	BA140SUB3V	ohne Ablage	620	T/E	17.054.303	
	1400 x 1400	Eckwanne	BA140SUB9V	mit Ablage 1438 x1438	620	T/E	17.054.306	
					Eckmodul, Universal hoch			17.707.308
					Eckmodul, Universal niedrig			17.717.308
					Frontablage bei Übereckeinbau			17.720.500
					Füllstück incl. MB u. AP f. Standarm.			17.720.504
	1400 x 1400	Eckwanne	BA140SUB9V	ohne Ablage	620	E	17.054.307	
	1500 x 1500	Eckwanne	BA150SUB3V	mit Ablage 1531 x 1531	630	H	17.054.304	
	1500 x 1500	Eckwanne	BA150SUB3V	ohne Ablage	630	H	17.054.305	
	1600 x 700			BA167SUB2V	Compact	570		17.154.580
	1700 x 750			BA170SUB2V	Compact	580	M	17.154.160
	1700 x 800			BA178SUB3LIV	Compact	600	E	17.154.582
	1700 x 800			BA178SUB3REV	Compact	600	E	17.154.581
	1800 x 800			BA180SUB2V	Compact	620	T/E	17.154.159
	1800 x 800	Oval		BA180SUB7V	Compact	640	H	17.054.308
					Rundumablage, oval			17.720.508
					Rundumablage, rechteckig			17.720.509
	1900 x 800	Sechseck		BA190SUB6V	Compact	600	T/E	17.154.583
					Eckmodul, Universal hoch			17.707.310
					Eckmodul, Universal niedrig			17.717.310
				Frontablage bei Übereckeinbau			17.720.505	
				Füllstück incl. MB u. AP f. Standarm.			17.720.506	
1900 x 900	Oval		BA190SUB7V	Compact	640	H	17.054.309	
				Rundumablage, oval			17.720.510	
				Rundumablage, rechteckig			17.720.511	
1900 x 900			BA199SUB2V	Compact	640	H	17.154.420	
Sunberry	1700 x 700		BA177SUR2V	Compact	600	E	17.154.422	
	1700 x 750		BA170SUR2V	Compact	600	E	17.154.424	
	1800 x 800		BA180SUR2V	Compact	610	E	17.154.423	
Taurus	1800 x 800		BQ180 TAU2 V-/BQ180	Compact	600	E	17.052.078	
Tennessee	1900 x 800	Sechseck	BA190 TEN9 V	Compact	600	E	17.052.322	
Tiora 200	2000 x 1000	Oval	BA200TIO7HG V	Compact	655	H	17.052.962	
				Rundumablage, oval			17.706.364	
				Rundumablage, rechteckig			17.706.365	
Tucana	1600 x 750	links	BQ160 TUC3 LI	Compact	570	E	17.151.057	
	1600 x 750	rechts	BQ160 TUC3 RE	Compact	570	E	17.151.056	
Vela	1450 x 1450	Eckwanne	BA145 VEL 3N	mit Ablage 1490 x 1490	555	T/E	17.051.754	
Verdon 170	1700 x 750		BA170 VER2 V	Compact	570	E	17.153.632	
Viala	1600 x 750		BA160 VIA2 V	Compact	570	M	17.152.272	
	1700 x 800		BA170 VIA2 V	Compact	570	M	17.151.684	

Skizzen der verschiedenen Trägertypen siehe Typenübersicht ab Seite 3 ff · Angaben zu den Gestaltungselementen s. Seite 85 ff

Erläuterungen zu den Fix Ablaufgarnituren „T“+ „M“+ „H“ s. Seite 78 + 79 · Erläuterungen zu den Wannenträgern mit Eckabschnitten (EA) s. Seite 93

Alle o.g. Artikel sind im Normalfall innerhalb von zwei Wochen verfügbar · Weitere Modelle auf Anfrage

## VILLEROY + BOCH

### Duschträger (für Acrylwannen)

Wannendaten				Trägerdaten			
Wanne	Wannenmaß	Ausführung	Herst.-Nr.	Trägertyp	Trägerhöhe	Fix Ablauf	Artikel-Nr.
Amadea	900 x 900 x 120		DA0912 AMD1 V	Expert	305		17.030.631
Century	900 x 900 x 60		DAO 906 CEN1	Expert	170		17.034.956
Epura	900 x 900 x 60		DA0906 EPU1 V	Expert	170		17.033.323
Fururion	800 x 800 x 60		DQ0806 FUT1 V	Expert	170		17.033.324
	900 x 750 x 60		DQ9706 FUT2 V	Expert	170		17.033.327
	900 x 800 x 60		DQ9806 FUT2 V	Expert	170		17.033.328
	900 x 900 x 60		DQ0906 FUT1 V	Expert	170		17.033.325
	900 x 900 x 60	Viertelrund	DQ0906 FUT4 V	Expert	170		17.033.330
	900 x 900 x 60	Fünfeck	DQ0906 FUT5 V	Expert	170		17.033.332
	1000 x 800 x 60		DQ1806FUT2V	Expert	170		17.038.333
	1000 x 1000 x 60		DQ1006 FUT1 V	Expert	170		17.033.326
	1000 x 1000 x 60	Viertelrund	DQ1006 FUT4 V	Expert	170		17.033.331
	1000 x 1000 x 60	Fünfeck	DQ1006 FUT5 V	Expert	170		17.033.333
	1200 x 800 x 60		DQ1286FUT2V	Expert	170		17.037.368
	1200 x 900 x 60		DQ1296 FUT2 V	Expert	170		17.033.329
	1500 x 1000 x 60		DQ1516FUT2V	Expert	170		17.038.334
	Geos	800 x 800 x 60		DA0806GEO1V	Expert	170	
900 x 750 x 60			DA9706 GEO2 V	Expert	170		17.033.336
900 x 800 x 60			DA9806GEO2V	Expert	170		17.033.337
900 x 900 x 60			DA0906 GEO1 V	Expert	170		17.033.338
900 x 900 x 60		Viertelrund	DA0906GEO4V	Expert	170		17.036.201
900 x 900 x 60		Fünfeck	DA9006GEO5V	Expert	170		17.032.411
1000 x 1000 x 60			DA1006 GEO1 V	Expert	170		17.032.414
1000 x 1000 x 60		Viertelrund	DA1006 GEO4 V	Expert	170		17.032.415
1000 x 1000 x 60		Fünfeck	DA1006GEO5V	Expert	170		17.032.416
<b>GUSTAVSBERG</b>							
Denia	800 x 800 x 60		DA0806DEN1	Expert	170		17.034.997
	900 x 750 x 60		DA9706DEN2W01	Expert	170		17.034.999
	900 x 800 x 60		DA9806DEN2	Expert	170		17.035.000
	900 x 900 x 60		DA0906DEN1	Expert	170		17.034.998
	900 x 900 x 60	Viertelrund	DA0906DEN4	Expert	170		17.035.004
	900 x 900 x 60	Fünfeck	DA0906DEN5	Expert	170		17.035.007
	1000 x 800 x 60		DA1806DEN2	Expert	170		17.035.001
	1000 x 800 x 60	Offset links	DA1806DEN3LI	Expert	170		17.035.003
	1000 x 800 x 60	Offset rechts	DA1806DEN3RE	Expert	170		17.035.005
	1000 x 1000 x 60		DA1006DEN1	Expert	170		17.036.078
	1000 x 1000 x 60	Viertelrund	DA1006DEN4	Expert	170		17.035.006
	1000 x 1000 x 60	Fünfeck	DA1006DEN5	Expert	170		17.035.088
	1200 x 900 x 60		DA1296DEN2	Expert	170		17.035.002
Magnum	800 x 800 x 122		DA0813 MAG1 V	Expert	305		17.029.634
Omnia	800 x 800 x 150		DA0815OMN1V	Expert	305		17.037.369
	900 x 900 x 150		DA0915OMN1V	Expert	305		17.037.370
Subway	900 x 900 x 35		DA0935SUB1V	Expert	130		17.038.889
	900 x 900 x 35	Viertelrund	DA0935SUB4V	Expert	130		17.038.815
	1000 x 800 x 35		DA1835SUB2V	Expert	130		17.038.890
	1000 x 1000 x 35		DA1035SUB1V	Expert	130		17.038.888
	1400 x 900 x 35		DA1493SUB2V	Expert	130		17.038.891
Tucana	800 x 750 x 54		DQ870TUC5LI	Expert	170		17.031.130
	800 x 750 x 54		DQ870TUC5RE	Expert	170		17.031.132
Tunis	1200 x 1000 x 150		DA1215TUN2 V	Expert	305		17.030.666

Skizzen der verschiedenen Trägertypen siehe Typenübersicht ab Seite 3 ff · Angaben zu den Gestaltungselementen s. Seite 85 ff

Erläuterungen zu den Fix Ablaufgarnituren „T“ + „M“ + „H“ s. Seite 78 + 79 · Erläuterungen zu den Wannenträgern mit Eckabschnitten (EA) s. Seite 93

Alle o. g. Artikel sind im Normalfall innerhalb von zwei Wochen verfügbar · Weitere Modelle auf Anfrage

**VITRA****Wannenträger (für Acrylwannen)**

Wannendaten				Trägerdaten			
Wanne	Wannenmaß	Ausführung	Herst.-Nr.	Trägertyp	Trägerhöhe	Fix Ablauf	Artikel-Nr.
Espace	1950 x 950	Teiloval	521400010	Compact	570	T/E	17.053.981
Matrix	1700 x 750		507100010	Compact	570	T/E	17.053.615
	1800 x 800		507200010	Compact	570	T/E	17.053.616
<b>NORMUS</b>							
Eckwanne 1400	1400 x 1400	Eckwanne	509400010	ohne Ablage	570	T/E	17.053.567
	1400 x 1400	Eckwanne	509400010	mit Ablage 1440 x 1440	570	T/E	17.053.568
<b>NORMUS</b>							
Eckwanne 1500	1500 x 1500	Eckwanne	509500010	mit Ablage 1534 x 1534	570	T/E	17.053.027
	1500 x 1500	Eckwanne	509500010	ohne Ablage	570	T/E	17.053.087
<b>NORMUS</b>							
Körperformwanne	1500 x 700		508400010	Compact	520	E	17.153.539
	1600 x 700		508500010	Compact	520	T/E	17.153.540
	1700 x 700		508600010	Compact	520	E	17.153.541
	1700 x 750		508700010	Compact	520	T/E	17.153.542
<b>NORMUS</b>							
Parallelwanne	1600 x 750		518900010	Compact	520	T/E	17.154.653
	1700 x 750		508900010	Compact	570	T/E	17.152.649
<b>NORMUS</b>							
Sechseckwanne	1900 x 900	Sechseck	502900010	Compact	520	T/E	17.052.817
				Eckmodul, Universal hoch			17.707.212
				Eckmodul, Universal niedrig			17.717.212
				Frontablage bei Übereckeinbau			17.706.524
				Füllstück für Übereckeinbau			17.706.522
				Füllstück incl. MB u. AP f. Standarm.			17.706.523
	2000 x 1000	Sechseck	503000010	Compact	570		17.053.268
<b>NORMUS</b>							
Wanne mit Mittelablauf	1800 x 800		504700010	Compact	570	E	17.153.718
Nuova	1700 x 750		507600010	Compact	570	E	17.052.809
	1900 x 800		507700010	Compact	570	T/E	17.052.808
Privat Achteckwanne	1800 x 800	Achteck	527200010	Compact	600	T/E	17.154.328
				Eckmodul, Universal hoch			17.707.292
				Eckmodul, Universal niedrig			17.717.292
				Frontablage bei Übereckeinbau			17.720.310
				Füllstück für Übereckeinbau			17.720.308
				Füllstück incl. MB u. AP f. Standarm.			17.720.309
				Privat Eckwanne			1400 x 1400
	1400 x 1400	Eckwanne	527300010	mit Ablage 1442 x 1442	600	T/E	17.154.382
	1500 x 1500	Eckwanne	523000010	ohne Ablage	600	T/E	17.053.953
	1600 x 1000	rechts	526900010	Compact	600		17.054.066
	1600 x 1000	links	527000010	Compact	600		17.054.065
Privat Ovalwanne	1800 x 800	Oval	527100010	Compact	600	T/E	17.054.067
				Rundumablage, oval			17.720.311
				Rundumablage, rechteckig			17.720.312
	1900 x 900	Oval	519700010	Compact	600	M	17.053.982
Privat Rundwanne	1500	Rundwanne	505500010	Compact	570	T/E	17.053.614
Privat Sechseckwanne	2000 x 900	Sechseck	523200010	Compact	600	T/E	17.053.954
				Eckmodul, Universal hoch			17.707.277
				Eckmodul, Universal niedrig			17.717.277
				Frontablage bei Übereckeinbau			17.720.173
				Füllstück für Übereckeinbau			17.720.174
				Füllstück incl. MB u. AP f. Standarm.			17.720.175

Skizzen der verschiedenen Trägertypen siehe Typenübersicht ab Seite 3 ff · Angaben zu den Gestaltungselementen s. Seite 85 ff

Erläuterungen zu den Fix Ablaufgarnituren „T“ + „M“ + „H“ s. Seite 78 + 79 · Erläuterungen zu den Wannenträgern mit Eckabschnitten (EA) s. Seite 93

Alle o.g. Artikel sind im Normalfall innerhalb von zwei Wochen verfügbar · Weitere Modelle auf Anfrage

**VITRA****Wannenträger (für Acrylwannen)**

Wannendaten				Trägerdaten			
Wanne	Wannenmaß	Ausführung	Herst.-Nr.	Trägertyp	Trägerhöhe	Fix Ablauf	Artikel-Nr.
Privat	1700 x 750		523300010	Compact	600	E	17.154.194
	1700 x 800		527400010	Compact	580	E	17.154.375
	1800 x 800		526800010	Compact	580	T/E	17.154.373
	1900 x 900		523100010	Compact	600	T/E	17.154.193
	2000 x 1100		505400010	Compact	570	T/E	17.052.549
Professional	1500 x 700		525100010	Compact	570	T/E	17.154.376
	1600 x 700		525200010	Compact	570	T/E	17.154.377
	1600 x 750		526600010	Compact	570	T/E	17.154.379
	1700 x 700		525300010	Compact	570	T/E	17.154.378
	1700 x 750		522800010	Compact	570	T/E	17.154.192
	1700 x 750	links	527600010	Compact	570	T/E	17.154.330
	1700 x 750	rechts	527700010	Compact	570	T/E	17.154.331
	1800 x 800		525400010	Compact	570	T/E	17.154.329
	1900 x 900	Sechseck	526700010	Compact	570	T/E	17.054.068
Professional Eckwanne ohne Ecke	1400 x 1400	Eckwanne	520900010	mit Ablage 1436 x 1436	570	T/E	17.053.863
	1400 x 1400	Eckwanne	520900010	ohne Ablage	570	T/E	17.053.865
Professional Eckwanne 140	1400 x 1400	Eckwanne	522900010	mit Ablage 1440 x 1440	570	T/E	17.053.955
	1400 x 1400	Eckwanne	522900010	ohne Ablage	570	E	17.053.956
Professional mit Duschzone	1700 x 900		504300010	Compact		T/E	17.154.489
	1700 x 900		504600010	Compact		T/E	17.154.484

**VITRA****Duschträger (für Acrylwannen)**

Wannendaten				Trägerdaten			
Wanne	Wannenmaß	Ausführung	Herst.-Nr.	Trägertyp	Trägerhöhe	Fix Ablauf	Artikel-Nr.
Espace	900 x 900 x 55	Viertelrund	521500010	Expert	130		17.037.503
	900 x 900 x 55		521600010	Expert	130		17.037.526
Matrix	900 x 900 x 60		512100010	Expert	130		17.035.820
	1200 x 800 x 60		513400010	Expert	170		17.035.825
<b>NORMUS</b>							
Duschwanne	800 x 800 x 75		519400010	Expert	170		17.034.021
	800 x 800 x 130		519100010	Expert	200		17.032.914
	900 x 900 x 75		519300010	Expert	170		17.034.022
	900 x 900 x 130		519000010	Expert	200		17.032.915
	1000 x 1000 x 75		531100010	Expert	130		17.037.931
NORMUS Fünfeck- duschwanne	900 x 900 x 70	Fünfeck	511300010	Expert	170		17.034.025
	900 x 900 x 130	Fünfeck	531000010	Expert	200		17.037.768
	1000 x 1000 x 70	Fünfeck	512700010	Expert	170		17.034.026
	1000 x 1000 x 150	Fünfeck	512600010	Expert	305		17.034.109
<b>NORMUS</b>							
Rechteckdusche	900 x 750 x 70		519500010	Expert	170		17.037.104
	900 x 750 x 130		519200010	Expert	200		17.037.080
<b>NORMUS</b>							
Viertelkreis- dusche	800 x 800 x 70	Viertelrund	510600010	Expert	170		17.034.023
	800 x 800 x 130	Viertelrund	530800010	Expert	200		17.037.766
	800 x 800 x 150	Viertelrund	510500010	Expert	305		17.032.916
	900 x 900 x 70	Viertelrund	512000010	Expert	170		17.034.024
	900 x 900 x 130	Viertelrund	530900010	Expert	200		17.037.767
	900 x 900 x 150	Viertelrund	511900010	Expert	305		17.034.111
	1000 x 1000 x 70	Viertelrund	513300010	Expert	170		17.034.612
Universal Fünfeck- duschwanne	900 x 900 x 55	Fünfeck	523800010	Expert	130		17.037.528
	1000 x 1000 x 55	Fünfeck	529400010	Expert	130		17.037.809
Universal Rechteck- duschwanne	800 x 800 x 55		528500010	Expert	130		17.037.803
	900 x 750 x 55		529100010	Expert	130		17.037.805
	900 x 800 x 55		523700010	Expert	130		17.037.527
	900 x 900 x 55		523400010	Expert	130		17.037.501
	1000 x 1000 x 55		529300010	Expert	130		17.037.807
Universal Viertelkreis- duschwanne	800 x 800 x 55	Viertelrund	528700010	Expert	130		17.037.804
	900 x 900 x 55	Viertelrund	523500010	Expert	130		17.037.502
	1000 x 1000 x 55	Viertelrund	529200010	Expert	130		17.037.808
Walk-in	1800 x 750 x 55		529500010	Expert	130		17.037.806

Skizzen der verschiedenen Trägertypen siehe Typenübersicht ab Seite 3 ff · Angaben zu den Gestaltungselementen s. Seite 85 ff

Erläuterungen zu den Fix Ablaufgarnituren „T“ + „M“ + „H“ s. Seite 78 + 79 · Erläuterungen zu den Wannenträgern mit Eckabschnitten (EA) s. Seite 93

Alle o.g. Artikel sind im Normalfall innerhalb von zwei Wochen verfügbar · Weitere Modelle auf Anfrage



## Standardzubehör für die Wannenträgermontage

---

Montagezubehör .....	78
Poresta® Fix Ablaufgarnituren .....	78
Poresta® Konstruktionskleber .....	81
Thermisches Schneidgerät .....	81
illbruck Dämm- und Schutzband .....	81
Montageschäume .....	82
Poresta® Wannenträger-Montageschaum .....	82
1K-Montage-/Pistolenschaum .....	82
Waschmaschinenanschlüsse .....	83
Standard-Gestaltungselemente .....	85
Nischenfüllstücke .....	85
Keile .....	86
Ablagen .....	87
Montageblöcke .....	88
Armaturenplatten .....	88
Stirnseiten-Füllstücke, Stufen, Unterbauten, Rechteckmodul .....	89
Erläuterungen zu Formen oder Gestaltungselementen .....	90

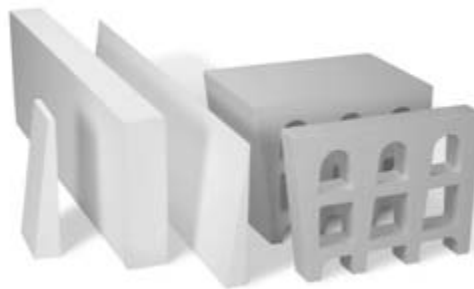

### Poresta® Wannenträger-Spezialgarnitur

- speziell abgestimmte, stufenlos in drei Achsen verstellbare Garnituren
- Poresta® Fix E und Fix EG: Ab- und Überlaufgarnitur
- Poresta® Fix Trio: Ab-/Über- und Einlaufgarnitur
- Poresta® Fix DF: Duschablaufgarnitur



### Poresta® Fix E verchromt

- passt in jeden Wannenträger, wenn keine andere Fix Garnitur in der Preisliste vorgegeben ist
- VE 5 Stück

Artikel-Nr. 18.200.052



### Poresta® Fix E verchromt für Mittelablauf

- passt in jeden Wannenträger, der in der Preisliste mit „M“ gekennzeichnet ist
- VE 1 Stück

Artikel-Nr. 18.200.071



### Poresta® Fix EG ohne Farbset

- passt in jeden Wannenträger, wenn keine andere Fix Garnitur in der Preisliste vorgegeben ist
- VE 5 Stück

Artikel-Nr. 18.200.062

## Montagezubehör

---



**Poresta® Fix EG ohne Farbset für Mittelablauf**

- passt in jeden Wannenträger, der in der Preisliste mit „M“ gekennzeichnet ist
- VE 1 Stück

Artikel-Nr. 18.200.081



**Poresta® Fix K verchromt**

- Kettengarnitur
- VE 10 Stück

Artikel-Nr. 18.200.053



**Poresta® Fix Trio verchromt**

- passt in jeden Wannenträger, der in der Preisliste mit „T“ gekennzeichnet ist
- VE 1 Stück

Artikel-Nr. 18.200.066



**Poresta® Fix Trio EG ohne Farbset für Mittelablauf**

- passt in jeden Wannenträger, der in der Preisliste mit „T“ / „M“ gekennzeichnet ist
- VE 1 Stück

Artikel-Nr. 18.200.079

(Farbset Viega MT3 + MT4 passt nicht auf Poresta® Fix Trio)

### Poresta® Farbset: Ablaufventil und Drehgriff

#### Farbset für Poresta® Fix EG

- Farbe edelmessing
- VE 1 Stück

Artikel-Nr. 18.200.093

#### Farbset für Poresta® Fix EG

- Farbe weiß
- VE 1 Stück

Artikel-Nr. 18.200.092

#### Farbset für Poresta® Fix EG

- Farbe verchromt
- VE 1 Stück

Artikel-Nr. 18.200.095

#### Farbset für Poresta® Fix Trio

- Farbe verchromt
- VE 1 Stück

Artikel-Nr. 18.200.265



#### Poresta® Fix DF 52 verchromt

- für Duschwannen mit einen Ablaufdurchmesser von 52 mm
- VE 10 Stück

Artikel-Nr. 18.200.077



#### Poresta® Fix DF 90 verchromt

- für Duschwannen mit einen Ablaufdurchmesser von 90 mm
- VE 10 Stück

Artikel-Nr. 18.200.082



#### Poresta® Fix DF 90

- Ersatzablaufhaube, verchromt

Artikel-Nr. 18.200.060

## Poresta® Systemzubehör

### Poresta® Wannenträger-Spezialpalette

- 3,30 x 1,60 x 0,16 m
- mit Gurten für Freilagerung
- zur (Frei-)Lagerung von Wannenträgern (16 Stück) und Duschträgern (ca. 40 Stück) mit Spanngurten

Artikel-Nr. 18.200.005



### Thermisches Schneidegerät

- inkl. 10 m Glühdraht
- geeignet zum exakten Zuschneiden von Wannenträgern

Artikel-Nr. 18.010.001

### Ersatzglühdraht

- 10 m

Artikel-Nr. 18.010.002

### Poresta® Konstruktionskleber

- geeignet, um die Gestaltungselemente mit den Poresta® Wannenträgern zu verkleben
- VE 12 Stück\*

Artikel-Nr. 18.200.150



### illbruck Dämm- und Schutzband

- zur Körperschallentkopplung von Stahl- und Acrylwannen zur Wand
- selbstklebend
- 1 Rolle: Länge 3300 mm, Breite 75 mm

Artikel-Nr. 002 000 001

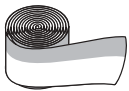

\* Diese Artikel sind nur in Verpackungseinheiten lieferbar. Andere Abmessungen auf Anfrage.

## Montageschäume

---



### Poresta® Wannenträger-Montageschaum

- zur optimalen Befestigung der Wannenträger/Duschwannenträger auf jedem Untergrund und Ausgleich von Bodenunebenheiten bis ca. 1,5 cm
- 400 ml (VE 12 Stück im Karton)

Artikel-Nr. 18.200.022



### 1K-Montageschaum

- zum Füllen und Abdichten von Hohlräumen und Auffüllen von Rohrdurchbrüchen
- Ausbeute: freigeschäumt 500 ml = ca. 26 l; 750 ml = ca. 40 l
- Verarbeitung mit beigefügter Kanüle (nach Aktivierung nur einmalige Anwendung ca. 15 Min.)

- 500 ml (VE 12 Stück im Karton)

Artikel-Nr. 18.370.500

- 750 ml (VE 12 Stück im Karton)

Artikel-Nr. 18.370.750



### 1K-Pistolenschaum

- zum Füllen und Abdichten von Hohlräumen und Auffüllen von Rohrdurchbrüchen
- Ausbeute: freigeschäumt 750 ml = ca. 45 l
- Verarbeitung nur mit Dosierpistole, mehrfach ohne Einschränkung innerhalb der Haltbarkeit
- 750 ml (VE 12 Stück im Karton)

Artikel-Nr. 18.950.004



### Pistolenreiniger

- zur Reinigung der Dosierpistole sowie zum Entfernen von Schaumresten
- 500 ml (VE 12 Stück im Karton)

Artikel-Nr. 18.950.005



### Pistolen-Pflegespray

- zur Pflege der Dosierpistole
- 200 ml (VE 12 Stück im Karton)

Artikel-Nr. 18.950.006



### Schaumdosierpistole Silver Gun

- zur perfekten Dosierung und Verarbeitung des 1K-Pistolenschaumes

Artikel-Nr. 18.950.007

## Waschmaschinenanschlüsse

---

Waschmaschinenanschluss für Poresta® Badewannenträger – Einsatzmöglichkeiten und Preise auf Anfrage



## Waschmaschinenanschlüsse – Anschlussvarianten

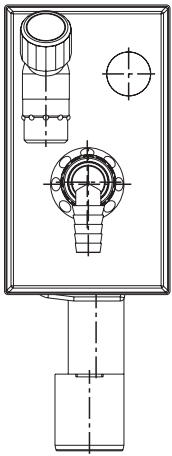

Standardausführung  
Waschgerätesiphon  
mit integriertem Absperrventil

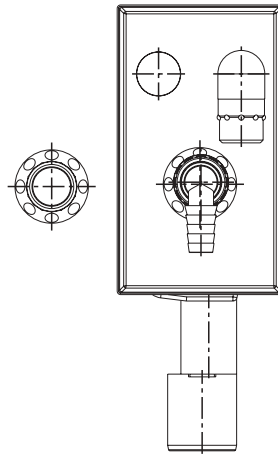

Waschgerätesiphon  
mit separatem Unterputzventil

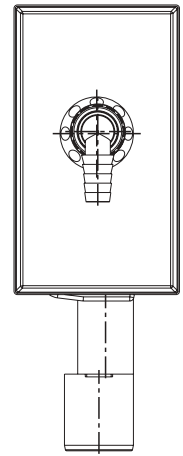

Waschgerätesiphon  
nur Ablaufanschluss

Beachten Sie die Varianten für die Einbausituationen!

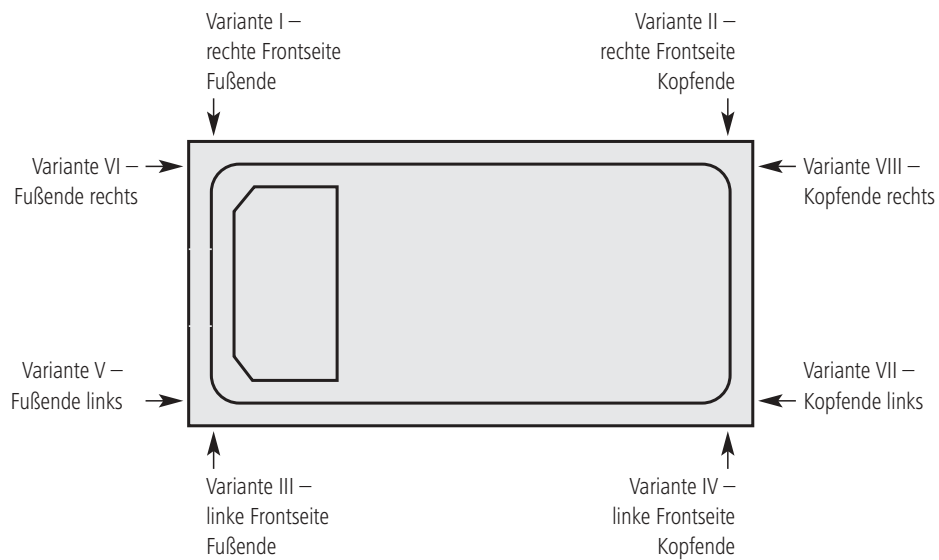

Der Wannenträger ist entsprechend der Variante mit einem Montageschacht versehen. Im Schacht ist bereits die Montageplatte des WMA integriert. Der gewünschte WMA selbst wird separat mitgeliefert. Bei Ihrer Bestellung geben Sie bitte den WMA-Typ an.

Artikelnummer, Preis und Lieferzeiten auf Anfrage.

## Standard-Gestaltungselemente

Bezeichnung	Tiefe mm	Abmessung mm	Artikel-Nr.
E 50 Nischenfüllstück, für Badewannen	750	500 x 745 x 555	17.004.508
E 10 Nischenfüllstück, für Badewannen	im 4er-Pack*	100 x 745 x 555	17.024.508
E 10 Nischenfüllstück, für Badewannen	im 1er-Pack	100 x 745 x 555	17.704.855
E 51 Nischenfüllstück, für Badewannen	800	500 x 795 x 555	17.034.508
E 11 Nischenfüllstück, für Badewannen	im 4er-Pack*	100 x 795 x 555	17.044.508
E 11 Nischenfüllstück, für Badewannen	im 1er-Pack*	100 x 795 x 555	17.720.260
E 52 Nischenfüllstück, für flache Duschwannen	900	500 x 900 x 295	17.703.485
E 12 Nischenfüllstück, für flache Duschwannen	900	100 x 900 x 295	17.703.486
F Passstück für inst. Zellen Verschlusskeil zum Ausgleichen der schrägen Wannenträgerseiten zum Installationsschacht	im 4er-Pack*	250 x 523 x 98 – 25	17.013.149

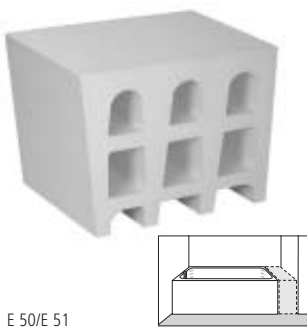

E 50/E 51  
Art.-Nr. 17.004.508/17.034.508

- zum stirnseitigen Ausfüllen von Nischen zwischen Wanne und Wand: Breite des Nischenfüllstücks 500 mm
- in Verbindung mit den Nischenfüllstücken E 10 oder E 11 können größere Nischen ausgefüllt werden

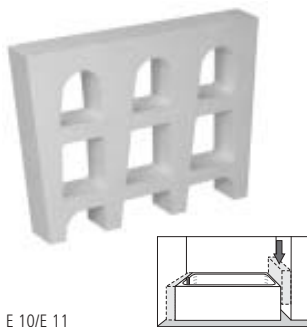

E 10/E 11  
Art.-Nr. 17.024.508/17.044.508

- zum stirnseitigen Ausfüllen von Nischen zwischen Wanne und Wand
- Breite des Nischenfüllstücks 100 mm
- um Nischen von 200, 300 oder 400 mm auszufüllen, können mehrere Füllstücke untereinander verklebt werden

\* Diese Artikel sind nur in Verpackungseinheiten lieferbar. Andere Abmessungen auf Anfrage.

## Standard-Gestaltungselemente

Bezeichnung			Abmessung mm	Artikel-Nr.
G 182	Keil für senkrechte Schürze	im 4er-Pack*	1820 x 523 x 73 – 0	17.050.137
G 182	Keil für senkrechte Schürze	im 1er-Pack	1820 x 523 x 73 – 0	17.032.702
G 172	Keil für senkrechte Schürze	im 4er-Pack*	1720 x 523 x 73 – 0	17.012.302
G 172	Keil für senkrechte Schürze	im 1er-Pack	1720 x 523 x 73 – 0	17.032.660
G 162	Keil für senkrechte Schürze	im 4er-Pack*	1620 x 523 x 73 – 0	17.050.138
G 162	Keil für senkrechte Schürze	im 1er-Pack	1620 x 523 x 73 – 0	17.032.703
Poresta® Konstruktionskleber		VE 12 Stück*	310 ml	18.200.150



G 182  
Art.-Nr. 17.050.137

– um eine senkrechte Frontseite (Vario, Original) zu erhalten, wird der G-Keil mit Poresta® Konstruktionskleber angeklebt



Art.-Nr. 18.200.150

– Poresta® Konstruktionskleber ist ein geeigneter Kleber, um die Gestaltungselemente mit den Poresta® Wannenträgern zu verkleben

\* Diese Artikel sind nur in Verpackungseinheiten lieferbar. Andere Abmessungen auf Anfrage.

## Standard-Gestaltungselemente

Bezeichnung	Abmessung mm	Artikel-Nr.
H 172 Ablage	1720 x 150 x 555	17.048.746
H 75 Ablage	750 x 150 x 555	17.703.599
H 180 Ablage	1820 x 150 x 555	17.705.062
H 80 Ablage	800 x 150 x 555	17.705.021
H 15 Ablage-Winkelstück	150 x 150 x 555	17.703.590

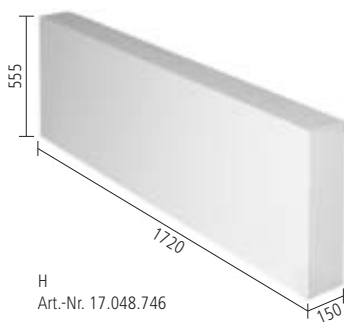

- zur Gestaltung von rechteckigen Ablagen an den Frontseiten eines Rechteck-Wannenträgers
- Höhe der Ablage 555 mm, sichtbare Breite 135 mm

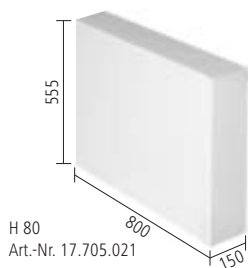

- zur Gestaltung von rechteckigen Ablagen an der Stirnseite eines Wannenträgers
- Höhe der Ablage 555 mm, sichtbare Breite 135 mm

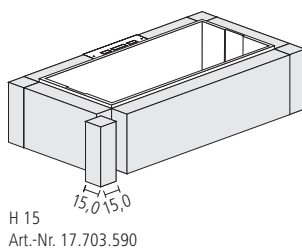

- die Ablage-Winkelstücke werden benötigt zur Gestaltung von rechteckigen Rundumablagen um einen Rechteck-Wannenträger in Verbindung mit der Ablage H 172 oder H 180 und H 75 oder H 80
- für eine Rundumablage werden 2 Stück H 75 oder H 80, 2 Stück H 172 oder H 180 und 4 Stück H 15 benötigt
- Höhe der Ablage 555 mm, sichtbare Breite 135 mm

## Standard-Gestaltungselemente

---

Bezeichnung	Abmessung mm	Artikel-Nr.
M Montageblock zum Einbau von Standarmaturen	710 x 150 x 515	17.005.573
A 2 Armaturenplatte aus V2A für Montageblock für Standarmaturen		18.200.054



M  
Art.-Nr. 17.005.573

– zur Installation von Ein-/Zweihebelstandarmaturen; stirn- und längsseitig



A 2  
Art.-Nr. 18.200.054

– die Armaturenplatte A2/A4 wird zum Befestigen der Armaturen benötigt

## Standard-Gestaltungselemente

Bezeichnung	Set		Abmessung mm	Artikel-Nr.
Stirnseiten-Füllstück für Ovalwanne	2 Stück	H 530	1800 – 2100/700 – 1000	17.720.018
Stirnseiten-Füllstück für Sechseckwanne	2 Stück	H 530	1800 – 2100/800 – 1000	17.720.020
Stufe für Sechseckwanne			1800 – 2100/240 x 200	17.720.019
Stufe für Rechteckwanne			1600 – 2000/240 x 200	17.720.038
Unterbauset zur Erhöhung der Duschwannenträger			1200 x 1200/20/30/40	17.720.009
Rechteckmodul Universal, niedrig			585 x 150 x 875	17.720.110

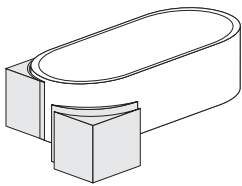

Art.-Nr. 17.720.018

- 2 Stirnseiten-Füllstücke werden benötigt, um die Zwischenräume zur Wand hin auszufüllen, wenn eine Sechseck- oder Ovalwanne an einer Wand steht
- 4 Stirnseiten-Füllstücke werden benötigt, um aus der Außenkontur sechseck oder oval eine rechteckige Außenkontur des Wannenträgers zu bekommen, zum Beispiel beim Nischeneinbau

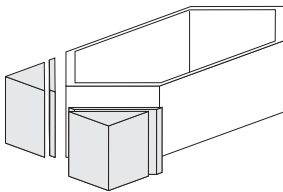

Art.-Nr. 17.720.020

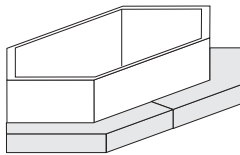

Art.-Nr. 17.720.019

- Stufen für Sechseck- und Rechteckwannen mit einer Höhe von 200 mm und einer Breite von 240 mm erleichtern den Einstieg in die Wanne. Diese Teile sind in der Länge kürzbar und daher für Sechseckwannen von 1800 mm bis 2100 mm und bei Rechteckwannen von 1600 mm bis 2000 mm geeignet.

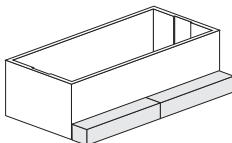

Art.-Nr. 17.720.038

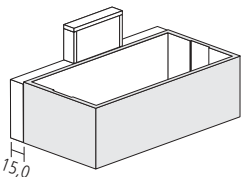

H 15  
Art.-Nr. 17.703.590

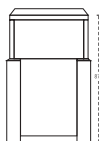

- zur Montage von Auf- und Unterputzarmaturen
- Einsatzbereich: Gestaltung von rechteckigen Ablagen mit erhöhter Armaturenaufnahme in Verbindung mit den Ablagen H
- Höhe des Rechteckmoduls 875 mm, Breite 585 mm und Tiefe sichtbar 150 mm

## Erläuterungen der Angaben in der Wannenträgertabelle

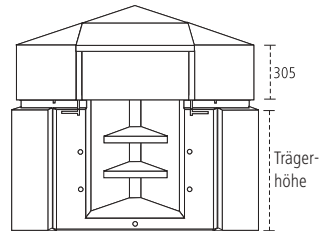
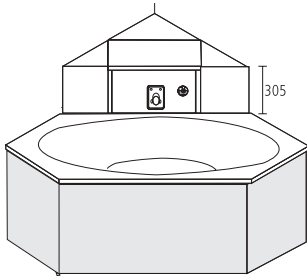

### Eckmodul, universal niedrig

- zur Montage von Auf- oder Unterputzarmaturen
- Höhe des Eckmoduls = Wannenträgerhöhe + 305 mm
- Einsatzbereich bei Sechsk- und Achteckwannen

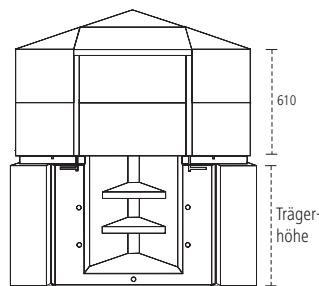

### Eckmodul, universal hoch

- zur Montage von Auf- oder Unterputzarmaturen
- Höhe des Eckmoduls = Wannenträgerhöhe + 610 mm
- Einsatzbereich bei Sechsk- und Achteckwannen

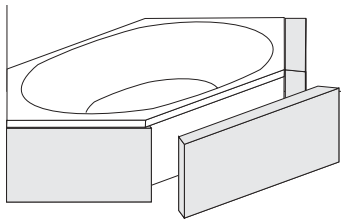

### Frontablage bei Übereckeinbau

- sichtbare Ablagenbreite 80 mm
- Höhe  $\approx$  Wannenträgerhöhe
  - Höhe Wannenrand
  - 15 mm für Fliesenstärke
- Einsatzbereich bei Sechsk- und Achteckwannen

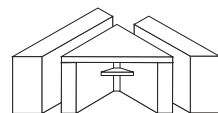

### Füllstück für Übereckeinbau

- Höhe des Füllstücks = Höhe des Wannenträgers
- Einsatzbereich bei Sechsk- und Achteckwannen

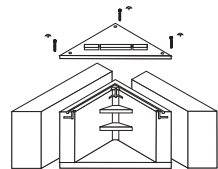

### Füllstück inkl. Montageblock und Armaturenplatte für Standarmaturen

- Höhe des Füllstücks inkl. Montageblock = Höhe des Wannenträgers
- Einsatzbereich bei Sechsk- und Achteckwannen

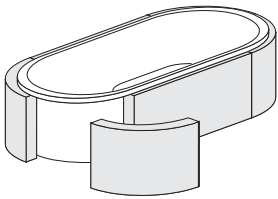

### Rundumablage oval

- ovale Ablage um eine Ovalwanne, sichtbare Ablagenbreite 80 mm
- Höhe  $\approx$  Wannenträgerhöhe
  - Höhe Wannenrand
  - 15 mm für Fliesenstärke (siehe Skizze)

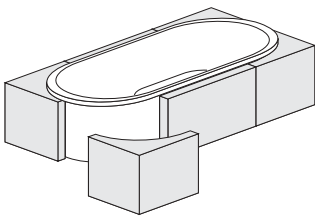

### Rundumablage rund

- runde Ablage um eine runde Wanne, sichtbare Ablagenbreite 80 mm
- Höhe  $\approx$  Wannenträgerhöhe
  - Höhe Wannenrand
  - 15 mm für Fliesenstärke (siehe Skizze)

### Rundumablage rechteckig

- rechteckige Ablage um eine Ovalwanne, sichtbare Ablagenbreite 80 mm
- Höhe  $\approx$  Wannenträgerhöhe
  - Höhe Wannenrand
  - 15 mm für Fliesenstärke (siehe Skizze)

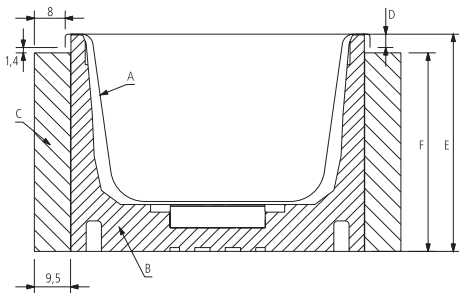

- A Wanne
- B Wannenträger
- C Ablage
- D Wannenrand
- E Trägerhöhe
- F Ablagenhöhe



## Technische Anmerkungen

### Eckabschnittpositionen Übersicht

**Wichtig:** Ist nur für Wannen mit Fußablauf anwendbar, bei anderen Ablaufpositionen ist Position „EA“ nur über Zeichnung möglich.

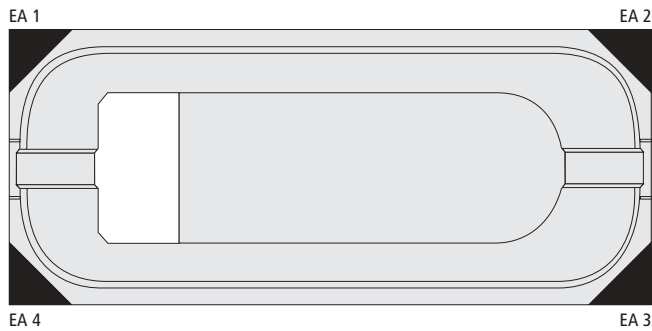

Original, Prosan, Compact

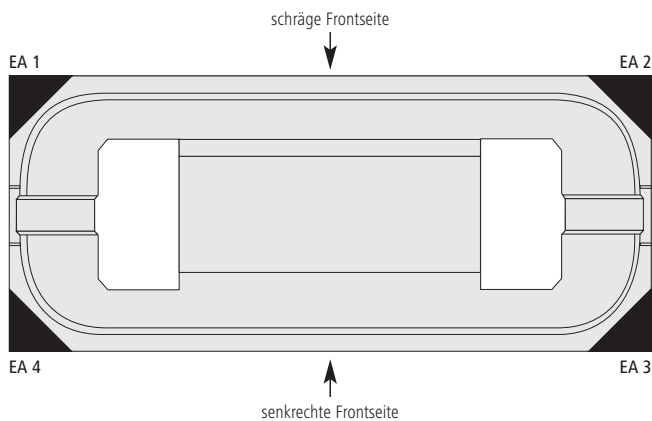

Vario

### Änderung der Trägerhöhe

- Die in der Preisliste angegebene Höhe der Wannenträger ist auf eine schnelle und einfache Montage mit Wannen und Ablaufgarnitur abgestimmt.
- Bei Kürzung der Wannenträger ist die Ablauf-Rohrverlegung innerhalb des Wannenträgers nicht mehr möglich.
- Bei Kürzung der Wannenträger Poresta® Vario oder Profi über 90 mm sowie bei Expert, Compact und C-AM Wannenträger über 20 mm wird die Konstruktion des Wannenträgers beeinträchtigt!

**Achtung!** Wannenträger können nur bei Wannen ohne vormontiertem Fußgestell eingesetzt werden.



# ZERTIFIKAT

der

# SHK ZERT

SHK-ZERT, Zertifizierungsstelle beim ZVSHK, Rathausallee 6, 53757 St. Augustin,

Tel.: 02241/ 9299-0, Fax: 02241 / 21351

E-mail: [info@zentralverband-shk.de](mailto:info@zentralverband-shk.de)

Internet: [www.wasserwaermeluft.de](http://www.wasserwaermeluft.de)

**Die SHK-ZERT**  
bescheinigt hiermit dem Unternehmen

**illbruck GmbH**  
**Sanitärtechnik**  
Illbruck-Straße 1, 34537 Bad Wildungen

für die Erzeugnisse der Produktgruppe

- **Installationssysteme für Wannen (Poresta Wannenträger und Zubehör)**

gemäß Registrierung Nr. HZ 005 vom 26.01.1998 folgendes besonderes  
Leistungsspektrum nach den Empfehlungen des ZVSHK:

- **Systemqualität mit besonderen Leistungen im Schallschutz**
- **Umfassendes Dienstleistungssystem für das SHK-Handwerk**

Dieses Zertifikat hat eine Gültigkeit von drei Jahren, bis  
Registriernummer des Zertifikates  
St. Augustin, den

**01.12.2009**

**HZ 005**

**01.12.2006**

  
Lenkungsgremium

  
Leiter der Zertifizierungsstelle

# Allgemeine Verkaufs- und Lieferbedingungen

## 1. Geltungsbereich

Für alle unsere Verkäufe und sonstigen Lieferungen und Leistungen unter Einschluss von Werkverträgen, der Lieferung nicht vertretbarer Sachen und Beratungen und Empfehlungen im Verkehr mit Unternehmen, juristischen Personen des öffentlichen Rechts und öffentlich rechtlichen Sondervermögen gelten ausschließlich die nachfolgenden Bedingungen, sofern nicht im Einzelfall individuelle Abweichungen vereinbart werden. Etwaige abweichende Bedingungen oder Gegenbestätigungen des Bestellers verpflichten uns nur, wenn und soweit wir ihnen ausdrücklich schriftlich zugestimmt haben. Unser Schweigen auf derartige abweichende Bedingungen gilt insbesondere nicht als Anerkennung oder Zustimmung. Derartigen abweichenden Bedingungen oder Gegenbestätigungen des Bestellers wird hiermit ausdrücklich widersprochen.

## 2. Vertragsschluss, Lieferumfang, Abweichungen

- Unsere Angebote erfolgen freibleibend. Der Besteller ist 4 Wochen an seine Bestellung gebunden. Eine Bestellung gilt erst dann als angenommen, wenn wir den Auftrag schriftlich bestätigt haben oder die Ware von uns ausgeliefert ist.
- Nebenabreden, Garantien und alle sonstigen Vereinbarungen sind nur wirksam, wenn sie von uns ausdrücklich schriftlich bestätigt worden sind.
- Der Besteller haftet für die Richtigkeit der von ihm zu liefernden Unterlagen, insbesondere Muster und Zeichnungen.
- Die in Katalogen, Preislisten oder den zum Angebot gehörenden Unterlagen enthaltenen Angaben, Zeichnungen, Abbildungen und Leistungsbeschreibungen sind branchenübliche Näherungswerte. Handels- und materialübliche Abweichungen in Qualität, Ausführung und Farbe bleiben vorbehalten, wenn dies durch die Rohstofflage und/oder aus technischen Gründen unvermeidbar ist. Für die Einhaltung der spezifischen Gewichte, Maße und Mengen wird eine Gewähr nicht übernommen, branchenübliche Abweichungen bleiben vorbehalten.
- Eine Bezugnahme auf Normen, ähnliche technische Regeln, sonstige technische Angaben, Beschreibungen und Abbildungen des Liefergegenstandes ist nur Leistungsbeschreibung und keine Beschaffenheitsgarantie. Bestimmte Beschaffenheiten der Waren gelten grundsätzlich nur dann als von uns garantiert, wenn wir dies ausdrücklich schriftlich bestätigt haben.
- Bei Erzeugnissen aus Schaumstoff behalten wir uns Schwankungen in der Porengröße und das Auftreten einzelner größerer Poren, so genannten Lunken, vor.

## 3. Preise

- Alle Preise verstehen sich grundsätzlich in Euro einschließlich handelsüblicher Verpackung zuzüglich Umsatzsteuer.
- Falls handelsüblich, liefern wir verpackt. Für Verpackung, Schutz- und/oder Transporthilfsmittel sorgen wir nach unserem billigem Ermessen. Sie werden an unserem Lager zurückgenommen. Kosten des Käufers für den Rücktransport oder für eine eigene Entsorgung der Verpackung übernehmen wir nicht.
- Soweit Preise nicht oder nur mit dem Vorbehalt „derzeitiger Listenpreis“ genannt sind, werden die am Tag der Lieferung gültigen Listenpreise berechnet. Dies gilt jedoch nur bei Lieferfristen von mehr als 2 Monaten und für Preisanpassungen bis 4%; Preisänderungen erfolgen nur nach Maßgabe von Ziffer 3.4. Bei höheren Preisanpassungen ist eine erneute Preisvereinbarung erforderlich. Mangels einer solchen Vereinbarung steht dem Besteller ein Recht zum Rücktritt vom Vertrag zu.
- Werden nach Vertragsabschluss Fremdkosten wie Beschaffungskosten, Herstellungskosten, Frachtkosten, Montagekosten, Versicherungskosten oder öffentliche Abgaben und Lasten (z.B. Zölle, Im- und Exportgebühren) neu eingeführt oder erhöht, so sind wir berechtigt, solche Mehrbelastungen dem vereinbarten Preis zuzuschlagen.

## 4. Lieferfristen

- Verbindliche Liefertermine und -fristen müssen ausdrücklich und schriftlich vereinbart werden.
- Lieferfristen beginnen mit dem Zugang unserer Auftragsbestätigung beim Besteller, jedoch nicht, bevor alle Einzelheiten der Ausführung des Auftrags geklärt sind und alle sonstigen vom Besteller zu erfüllenden Voraussetzungen, insbesondere alle Unterlagen, Genehmigungen und Freigaben, vorliegen und eine vereinbarte Anzahlung eingegangen ist; entsprechendes gilt für Liefertermine.
- Lieferungen vor Ablauf der Lieferzeit sind zulässig. Als Lieferfrist gilt der Tag der Meldung der Versandbereitschaft, andernfalls der Tag der Absendung der Ware. Wir sind zu Teillieferungen berechtigt.
- Geräten wir in Lieferverzug, ist der Besteller verpflichtet, eine angemessene Nachfrist von mindestens 2 Wochen zu setzen. Nach erfolglosem Ablauf dieser Nachfrist kann er vom Vertrag zurücktreten, soweit die Ware bis zum Fristablauf nicht als versandbereit gemeldet ist. Schadens- und Aufwendungsersatzbesitz – gleich aus welchem Grund – bestehen nur nach Maßgabe der Regelungen in Ziffer 11.
- Wir geraten nicht in Verzug, solange der Besteller mit der Erfüllung von Verpflichtungen uns gegenüber, auch solchen aus anderen Verträgen, in Verzug ist.

## 5. Höhere Gewalt und sonstige Behinderungen

- Unsere Lieferverpflichtung steht unter dem Vorbehalt richtiger und rechtzeitiger Selbstbelieferung. Erhalten wir aus uns nicht zu vertretenden Gründen Lieferungen oder Leistungen unserer Vorlieferanten nicht, nicht richtig oder nicht rechtzeitig, oder treten Ereignisse höherer Gewalt ein, so sind wir berechtigt, die Lieferung um die Dauer der Behinderung hinauszuschieben, oder wegen des noch nicht erfüllten Teils vom Vertrag ganz oder teilweise zurückzutreten. Der höheren Gewalt stehen gleich Streik, Aussperrung, betriebliche Eingriffe, Energie- und Rohstoffknappheit, Transportengpässe, unverschuldete Betriebsbehinderung z.B. durch Feuer-, Wasser- und Maschinenschaden und alle sonstigen Behinderungen, die bei objektiver Betrachtungsweise nicht von uns schuldhaft herbeigeführt worden sind. Die vorstehenden Regelungen gelten auch dann, wenn darin bezeichnete Umstände eintreten, nachdem wir in Verzug geraten sind.
- Ist ein Liefertermin oder eine Lieferfrist verbindlich vereinbart und wird aufgrund von Ereignissen nach Ziffer 5.1 der vereinbarte Liefertermin überschritten, kann uns der Besteller auffordern, innerhalb von zwei Wochen zu erklären, ob wir zurücktreten oder innerhalb einer angemessenen Nachfrist liefern wollen. Erklären wir uns nicht, kann der Besteller vom nichterfüllten Teil des Vertrages zurücktreten.

## 6. Versand und Gefahrübergang

- Soweit nichts abweichendes schriftlich vereinbart wird, erfolgt der Versand durch uns unverichert auf Gefahr und zu Lasten des Bestellers. Die Wahl des Transportweges und des Transportmittels bleibt uns vorbehalten. Bei Eil- oder Expressverladung geht die Mehrfracht zu Lasten des Bestellers. Eine Vergütung für Selbstabholer erfolgt nicht.
- Mangels anderweitiger Vereinbarung geht mit der Übergabe der zu liefernden Waren an den Besteller, den Spediteur, den Frachtführer oder die sonst zur Ausführung der Versendung bestimmte Unternehmung, spätestens jedoch mit dem Verlassen des Werkes, des Lagers oder der Niederlassung die Gefahr auf den Besteller über. Das gilt auch dann, wenn wir die Anlieferung übernehmen haben. Transportschäden sind sofort auf dem Lieferschein zu vermerken und durch den Frachtführer zu bestätigen oder bei Bahn- und Postversand zur Geltendmachung von Ersatzansprüchen durch die Bahn oder Post feststellen zu lassen. Transportversicherung decken wir nur bei besonderem Auftrag auf Kosten des Bestellers.
- Versandfertig gemeldete und zur Auslieferung fällige Ware muss der Besteller sofort abrufen. Wird versandbereite Ware nicht unverzüglich abgerufen und abgenommen, können wir die Ware nach eigener Wahl versenden oder auf Kosten und Gefahr des Bestellers einlagern.
- Die Rücknahme besteller- und ordnungsgemäß gelieferter Ware ist grundsätzlich ausgeschlossen. In Ausnahmefällen erfolgt eine Rücknahme vor vorheriger schriftlicher Vereinbarung.

## 7. Mängelrügen

Der Besteller oder der von ihm bezeichnete Empfänger hat die Ware unverzüglich nach Erhalt zu prüfen. Nach der Entdeckung von Mängeln ist die Be- und Verarbeitung der mangelbehafteten Sache sofort einzustellen. Offene Mängel – auch das Fehlen von Beschaffenheitsgarantien – sind unverzüglich, spätestens aber innerhalb von 7 Tagen nach Erhalt der Ware, vororgemängelt unverzüglich, spätestens jedoch innerhalb von 7 Tagen nach ihrer Entdeckung, schriftlich zu rügen. Unterlässt der Besteller die form- und fristgerechte Anzeige, gilt die Ware als genehmigt. Für die Rechzeitigkeit der Anzeige kommt es auf den Zeitpunkt ihres Zugangs bei uns an.

## 8. Mängelhaftung

- Bei berechtigten Mängelrügen sind wir nach unserer Wahl zur Nacherfüllung entweder durch Lieferung einer fehlerfreien Ersatzware oder durch Nachbesserung verpflichtet. Liefern wir zum Zwecke der Nacherfüllung eine mangelfreie Ware, so geht mangelhafte Ware in unser Eigentum über, wobei der Besteller die mangelhafte Ware für uns verwahrt. Eine Entsorgung, Weiterverarbeitung oder Weitergabe der mangelhaften Ware ist nur im Falle unserer schriftlichen Genehmigung zulässig. Wir sind berechtigt, nach den gesetzlichen Bestimmungen eine Nacherfüllung zu verweigern.
- Kommen wir der Verpflichtung zur Nacherfüllung nicht nach, so kann der Besteller nach seiner Wahl vom Vertrag zurücktreten oder den Preis mindern, nachdem er uns eine angemessene Nachfrist gesetzt hat, es sei denn, diese ist nach den gesetzlichen Bestimmungen entbehrlich. Im Fall des Rücktritts haftet der Besteller für Verschlechterung, Untergang und nicht gezeigte Nutzungen nicht nur für die eigenübliche Sorgfalt, sondern für jedes Vertretenmüssen.
- Weitergehende Schadens- und Aufwendungsersatzansprüche des Bestellers wegen oder im Zusammenhang mit Mängeln oder Mangelgeschäden, gleich aus welchem Rechtsgrund, bestehen nur nach Maßgabe der Bestimmungen in Ziffer 11.
- Unsere Gewährleistungspflicht entfällt, wenn Mängel der von uns gelieferten Ware nicht vorliegen, d.h. insbesondere dann, wenn Fehler auf unsachgemäßer Verwendung, fehlerhafter oder nachlässiger Behandlung, natürlichem Verschleiß oder Eingriffen des Bestellers oder Dritter in den Liefergegenstand beruhen oder der Besteller bzw. Dritte unsere Informationen zu Maßen, Lagerung oder Verarbeitung der Ware nicht beachtet haben. Der Besteller ist darüber hinaus verpflichtet, auf seine Kosten Prüfungen vorzunehmen, um die Eignung der Ware für den beabsichtigten Verwendungszweck zu überprüfen; andernfalls entfällt unsere Gewährleistungspflicht.
- Unbeschadet §§ 438 Abs. 1 Nr. 2, 634 a Abs. 1 BGB verjähren Gewährleistungsansprüche gegen uns spätestens ein Jahr nach Ablieferung der Ware beim Besteller oder dem von diesem benannten Ablieferungsort.
- Im Falle des arglistigen Verschweigen eines Mangels oder der Übernahme einer Beschaffenheitsgarantie richten sich die Ansprüche des Bestellers ausschließlich nach den gesetzlichen Bestimmungen.

## 9. Zahlungsbedingungen

Warenlieferungen sind spätestens zu dem in der Rechnung ausgewiesenen Fälligkeitstag porto- und spesenfrei zahlbar, in Ermangelung eines solchen innerhalb von 30 Tagen nach Rechnungsdatum ohne jeden Abzug. Ein vereinbartes Skonto bezieht sich immer nur auf den Rechnungswert einschließlich Fracht und setzt den vollständigen Ausgleich aller fälligen Verbindlichkeiten des Käufers im Zeitpunkt der Skontierung voraus. Soweit nichts Anderes vereinbart, beginnen Skontofristen ab Rechnungsdatum.

Nach Fälligkeit der Rechnung werden Fälligkeits- und nach Verzugsbeginn Verzugszinsen berechnet. Als Tag der Zahlung gilt das Datum des Geldeingangs bei uns oder der Gutschrift auf unserm Konto. Die Geltendmachung eines darüber hinausgehenden Schadens im Falle des Zahlungsverzugs bleibt vorbehalten.

- Angenommene Schecks nehmen wir nur aufgrund besonderer Vereinbarung und nur zahlungshalber herein. Gutschriften für Schecks gelten vorbehaltlich des Eingangs mit Wertstellung des Tages, an dem wir über den Gegenwert verfügen können.
- Werden Zahlungsbedingungen nicht eingehalten oder Umstände bekannt, die nach unserem pflichtgemäß kaufmännischem Ermessen begründete Zweifel an der Kreditwürdigkeit des Bestellers entstehen lassen, und zwar auch solche Tatsachen, die schon bei Vertragsschluss vorliegen, uns jedoch nicht bekannt waren oder bekannt sein mussten, werden alle Forderungen aus der Geschäftsverbindung unabhängig von der Laufzeit etwa hereingenommener und gutgeschriebener Wechsel sofort fällig. Unbeschadet weitergehender gesetzlicher Rechte sind wir in diesem Falle berechtigt, für noch ausstehende Lieferungen Vorauszahlung oder Stellung uns genehmer Sicherheiten zu verlangen und nach erfolglosem Verstreichen einer angemessenen Nachfrist für die Leistung solcher Sicherheiten vom Vertrag zurückzutreten oder Schadensersatz zu verlangen. Außerdem sind wir berechtigt, die Weiterveräußerung oder Verarbeitung der in unserem Eigentum oder Miteigentum stehenden Ware zu untersagen und deren Rückgabe an uns oder die Einräumung des Mitbesitzes auf Kosten des Bestellers zu verlangen.
- Ein Zurückbehaltungs- oder Aufrechnungsrecht des Bestellers besteht nur hinsichtlich solcher Gegenansprüche, die nicht bestritten oder rechtskräftig festgestellt sind.

## 10. Eigentumsvorbehalt

- Alle gelieferten Waren bleiben unser Eigentum (Vorbehaltsware) bis zur Erfüllung sämtlicher Forderungen, insbesondere auch der jeweiligen Saldoforderungen, die uns im Rahmen der Geschäftsbeziehung zustehen (Saldovorbehalt). Dies gilt auch für künftig entstehende und bedingte Forderungen, z.B. aus Akzeptantenwechseln, und auch, wenn Zahlungen auf besonders bezeichnete Forderungen geleistet werden. Dieser Saldovorbehalt erlischt endgültig mit dem Ausgleich aller im Zeitpunkt der Zahlung noch offenen und von diesem Saldovorbehalt erfassten Forderungen.
- Der Besteller hat die Vorbehaltsware ausreichend, insbesondere gegen Feuer und Diebstahl zu versichern. Ansprüche gegen die Versicherung aus einem die Vorbehaltsware betreffenden Schadensfall werden bereits hiermit in Höhe des Wertes der Vorbehaltsware an uns abgetreten.
- Bearbeitung und Verarbeitung der Vorbehaltsware erfolgen für uns als Hersteller im Sinne von § 950 BGB, ohne uns jedoch zu verpflichten. Wird unsere Ware mit anderen, uns nicht gehörenden Gegenständen verarbeitet oder untrennbar vermischt, so erwerben wir das Miteigentum an der neuen Sache im Verhältnis des Rechnungswertes unserer Ware zu den Rechnungswerten der anderen verarbeiteten oder vermischten Gegenstände. Werden unser Ware mit anderen beweglichen Gegenständen zu einer einheitlichen Sache verbunden, die als Hauptsache anzusehen ist, so überträgt der Besteller uns schon jetzt im gleichen Verhältnis das Miteigentum heran. Der Besteller verwahrt das Eigentum oder Miteigentum unentgeltlich für uns. Die hiernach entstehenden Miteigentumsrechte gelten als Vorbehaltsware. Auf unser Verlangen ist der Besteller jederzeit verpflichtet, uns die zur Verfolgung unserer Eigentums- oder Miteigentumsrechte erforderlichen Auskünfte zu erteilen.
- Der Besteller ist berechtigt, die gelieferte Ware im gewöhnlichen Geschäftsverkehr weiterzuverkaufen. Andere Verfügungen, insbesondere Verpfändungen oder Einräumung von Sicherungseigentum sind ihm nicht gestattet. Wir die Vorbehaltsware bei Weiterveräußerung vom Dritterwerber nicht sofort bezahlt, ist der Besteller verpflichtet, seinerseits nur unter Eigentumsvorbehalt weiterzuverkaufen. Die Berechtigung zur Weiterveräußerung und zur weiteren Be- und Verarbeitung der Vorbehaltsware entfällt ohne weiteres, wenn der Besteller seine Zahlungen einstellt oder uns gegenüber in Zahlungsverzug gerät.
- Der Besteller tritt uns bereits hiermit alle Forderungen einschließlich Sicherheiten und Nebenrechte ab, die ihm aus oder im Zusammenhang mit der Weiterveräußerung und Vorbehaltsware gegen den Endabnehmer oder gegen Dritte erwachsen. Er darf keine Vereinbarung mit seinen Abnehmern treffen, die unsere Rechte in irgendeiner Weise ausschließen oder beeinträchtigen oder die Voraussetzungen der Forderung zunichte machen. Im Falle der Veräußerung von Vorbehaltsware mit anderen Gegenständen gilt die Forderung gegen den Drittabnehmer in Höhe des zwischen uns und dem Besteller vereinbarten Lieferpreises als abgetreten, sofern sich aus der Rechnung nicht die auf die einzelnen Waren entfallenden Beträge ermitteln lassen. Im Falle der Veräußerung von Miteigentumsanteilen als Vorbehaltsware gilt die Forderung aus der Weiterveräußerung in Höhe unseres Miteigentumsanteils als an uns abgetreten.
- Der Besteller bleibt zur Einziehung der an uns abgetretenen Forderungen bis zu unserem jederzeit zulässigen Widerruf berechtigt. Auf unser Verlangen ist er verpflichtet, uns die zur Einziehung abgetretenen Forderungen erforderlichen Auskünfte und Unterlagen zu geben und, sofern wir dies nicht selbst tun, seine Abnehmer sofort von der Abtretung an uns zu unterrichten.
- Nimmt der Besteller Forderungen aus der Weiterveräußerung von Vorbehaltsware in ein mit seinen Abnehmern bestehendes Kontokorrentverhältnis auf, so tritt er einen zu seinen Gunsten sich ergebenden anerkannten oder Schlussaldo bereits jetzt in Höhe des Betrages an uns ab, der dem Gesamtbetrag der in das Kontokorrentverhältnis eingestellten Forderungen aus der Weiterveräußerung unserer Vorbehaltsware entspricht.
- Hat der Besteller Forderungen aus der Weiterveräußerung der von uns gelieferten oder zu liefernden Ware bereits an Dritte abgetreten, insbesondere aufgrund echten oder unechten Factorings, oder sonstige Vereinbarungen getroffen, aufgrund derer unsere derzeitigen oder zukünftigen Sicherungsrechte gem. Ziffer 10. beeinträchtigt werden könnten, hat er uns dies unverzüglich anzuzeigen. Im Falle eines unechten Factorings sind wir berechtigt, vom Vertrag zurückzutreten und die Herausgabe bereits gelieferter Waren zu verlangen. Gleiches gilt im Fall eines echten Factorings, wenn der Besteller nach dem Vertrag mit dem Factor nicht frei über den Kaufpreis für die Forderung verfügen kann.
- Bei vertragswidrigem Verhalten des Bestellers, insbesondere bei Zahlungsverzug, sind wir zur Rücknahme aller Vorbehaltsware berechtigt; der Besteller ist in diesem Fall ohne weiteres zur Herausgabe verpflichtet. Zur Feststellung des Bestands der von uns gelieferten Waren dürfen wir jederzeit zu den normalen Geschäftsräumen der Geschäftsräume des Besteller betreten. Von allen Zutritten Dritter auf Vorbehaltsware oder uns abgetretener Forderungen hat der Besteller uns unverzüglich schriftlich zu unterrichten.
- Übersteigt der Wert der für uns nach vorstehenden Bestimmungen bestehenden Sicherheiten die gesicherten Forderungen insgesamt um mehr als 20%, sind wir auf Verlangen des Bestellers insoweit zur Freigabe von Sicherheiten nach unserer Wahl verpflichtet.

- Ausschluss und Begrenzung der Haftung**
- Für alle gegen uns gerichteten Ansprüche auf Schadens- und Aufwendungsersatz wegen vertreten der Pflichtverletzung, gleich aus welchem Rechtsgrund, haften wir im Falle leichter Fahrlässigkeit nur bei einer den Vertragszweck gefährdenden Verletzung wesentlicher Pflichten. Im übrigen ist unsere Haftung für leichte Fahrlässigkeit ausgeschlossen.
- Im Falle der Haftung nach Ziffer 11.1 und einer Haftung ohne Verschulden haften wir nur für den typischen und vorhersehbaren Schaden. Die Geltendmachung nutzloser Aufwendungen durch den Besteller ist unzulässig.
- Über den Einsatz der von uns gelieferten Waren oder sonstigen Leistungen entscheidet der Besteller eigenverantwortlich. Sofern wir nicht spezifische Beschaffenheiten und Eignungen der Produkte für einen vertraglich bestimmten Verwendungszweck schriftlich bestätigt haben, ist eine anwendungstechnische Beratung in jedem Fall unverbindlich. Auch haften wir nur nach Maßgabe von Ziffer 11.1 für eine erzielte oder unterbliebene Beratung, welche sich nicht auf die Beschaffenheiten und Verwendbarkeit des gelieferten Produkts bezieht.
- Der Haftungsausschluss gemäß Ziffern 11.1–11.3 gilt in gleichem Umfang zugunsten unserer Organe, gesetzlichen Vertreter, leitenden und nichtleitenden Angestellten und sonstigen Erfüllungsgehilfen.
- Die Regelungen der Ziffern 11.1–11.4 gelten nicht, soweit wir nach dem Produkthaftungsgesetz in Anspruch genommen werden, wenn eine Haftung für die Verletzung des Lebens, des Körpers oder Gesundheit vorliegt, bei Übernahme einer Beschaffenheitsgarantie oder arglistigem Verschweigen eines Mangels.
- Sämtliche Schadens- und Aufwendungsersatzansprüche gegen uns verjähren in 12 Monaten nach Ablieferung der Ware, im Falle der deliktischen Haftung ab Kenntnis oder grob fahrlässiger Unkenntnis von den den Anspruch begründenden Umständen oder der Person des Ersatzpflichtigen. Dies gilt nicht bei Vorsatz und in den in Ziffern 11.5 genannten Fällen.
- Ist der Endabnehmer der Ware ein Verbraucher, gelten für die Verjährung eines etwaigen Rückgriffsanspruchs des Bestellers gegen uns die gesetzlichen Vorschriften.

## 11. Ausschluss und Begrenzung der Haftung

- Für alle gegen uns gerichteten Ansprüche auf Schadens- und Aufwendungsersatz wegen vertreten der Pflichtverletzung, gleich aus welchem Rechtsgrund, haften wir im Falle leichter Fahrlässigkeit nur bei einer den Vertragszweck gefährdenden Verletzung wesentlicher Pflichten. Im übrigen ist unsere Haftung für leichte Fahrlässigkeit ausgeschlossen.
- Im Falle der Haftung nach Ziffer 11.1 und einer Haftung ohne Verschulden haften wir nur für den typischen und vorhersehbaren Schaden. Die Geltendmachung nutzloser Aufwendungen durch den Besteller ist unzulässig.
- Über den Einsatz der von uns gelieferten Waren oder sonstigen Leistungen entscheidet der Besteller eigenverantwortlich. Sofern wir nicht spezifische Beschaffenheiten und Eignungen der Produkte für einen vertraglich bestimmten Verwendungszweck schriftlich bestätigt haben, ist eine anwendungstechnische Beratung in jedem Fall unverbindlich. Auch haften wir nur nach Maßgabe von Ziffer 11.1 für eine erzielte oder unterbliebene Beratung, welche sich nicht auf die Beschaffenheiten und Verwendbarkeit des gelieferten Produkts bezieht.
- Der Haftungsausschluss gemäß Ziffern 11.1–11.3 gilt in gleichem Umfang zugunsten unserer Organe, gesetzlichen Vertreter, leitenden und nichtleitenden Angestellten und sonstigen Erfüllungsgehilfen.
- Die Regelungen der Ziffern 11.1–11.4 gelten nicht, soweit wir nach dem Produkthaftungsgesetz in Anspruch genommen werden, wenn eine Haftung für die Verletzung des Lebens, des Körpers oder Gesundheit vorliegt, bei Übernahme einer Beschaffenheitsgarantie oder arglistigem Verschweigen eines Mangels.
- Sämtliche Schadens- und Aufwendungsersatzansprüche gegen uns verjähren in 12 Monaten nach Ablieferung der Ware, im Falle der deliktischen Haftung ab Kenntnis oder grob fahrlässiger Unkenntnis von den den Anspruch begründenden Umständen oder der Person des Ersatzpflichtigen. Dies gilt nicht bei Vorsatz und in den in Ziffern 11.5 genannten Fällen.
- Ist der Endabnehmer der Ware ein Verbraucher, gelten für die Verjährung eines etwaigen Rückgriffsanspruchs des Bestellers gegen uns die gesetzlichen Vorschriften.

## 12. Schutzrechte

- An Kostenanschlüssen, Entwürfen, Zeichnungen und sonstigen Unterlagen bleibt das Eigentums- und Urheberrecht vorbehalten. Zuganglichmachung an Dritte darf nur mit unserem Einverständnis geschehen. Zu den Angeboten gehörende Zeichnungen und sonstige Unterlagen sind auf unser Verlangen, oder wenn der Auftrag nicht erteilt wird, zurückzugeben.
- Werden bei der Anfertigung der Ware nach Zeichnungen, Mustern oder sonstigen Angaben des Bestellers Schutzrechte Dritter verletzt, so stellt dieser uns von sämtlichen Ansprüchen frei. Insbesondere sind wir nicht zur Nachprüfung vorbestimmter Unterlagen, auch in Bezug auf bestehende gewerbliche Schutzrechte Dritter, verpflichtet.

## 13. Werkzeuge/Formen

Soweit nicht anders vereinbart ist, werden von den Kosten für anzufertigende Werkzeuge oder Formen grundsätzlich nur Anteile getrennt vom Warenewert berechnet. Durch die Vergütung von Kostenanteilen für Werkzeuge/Formen erwirkt der Besteller keinen Anspruch auf diese, sie verbleiben vielmehr in unserem Eigentum und Besitz.

## 14. Erfüllungsort, Gerichtsstand, anwendbares Recht

- Erfüllungsort für alle vertraglichen Verpflichtungen ist Bad Wildungen. Gerichtsstand für alle Streitigkeiten einschließlich Klagen im Wechsel- und Scheckprozess ist Bad Wildungen. Wir sind jedoch auch berechtigt, den Besteller an seinem allgemeinen Gerichtsstand zu verklagen.
- Für alle Rechtsbeziehungen zwischen dem Besteller und uns gilt ausschließlich das Recht der Bundesrepublik Deutschland unter Ausschluss des Übereinkommens der Vereinten Nationen über Verträge über den internationalen Warenkauf vom 11.4.1980 (UN-Kaufrecht).

## 15. Teilunwirksamkeit

Im Falle der Unwirksamkeit einzelner Vertragsbedingungen bleiben die übrigen Bestimmungen voll wirksam. Anstelle unwirksamer Bestimmungen gilt ohne weiteres eine solche Regelung, die im Rahmen des rechtlich Möglichen dem am nächsten kommt, was nach dem Sinn und Zweck der unwirksamen Klausel wirtschaftlich gewollt war.



## Ansprechpartner Außendienst

---

1	Helge W. Herzbach	Handelsvertretung	Oststraße 110 22844 Norderstedt	Telefon 040-522998-0 Telefax 040-522998-88
2 + 3	Dirk Polej	Gebietsleiter	Konrad-Adenauer-Straße 12 34346 Hann. Münden	Telefon 05545-999800 Telefax 05545-999820 Mobil 0172-5610917
3	Dirk Brakel	technischer Vertrieb	Auf der Kapelle 14 37581 Bad Gandersheim-Harriehsn.	Telefon 05382-790062 Telefax 05382-790250 Mobil 0172-5649420
4	Gert Meyer	Gebietsleiter	Laurenzbergerstraße 11 52249 Eschweiler	Telefon 02403-5087345 Telefax 02403-5087351 Mobil 0172-2583618
4	Florian Engelke	technischer Vertrieb	Tylestraße 31 35066 Frankenberg	Telefon 06451-4081672 Telefax 06451-4081680 Mobil 0172-5606615
5 + 6 + 7	Markus Gerst	Gebietsleiter	Rohrackerstraße 52 70329 Stuttgart	Telefon 0711-4207775 Telefax 0711-4207776 Mobil 0172-5609391
5	Sven Bost	technischer Vertrieb	Sonnengasse 1 66287 Quierschied	Telefon 06897-6010360 Telefax 06897-6010361 Mobil 0172-2583619
6	Peter Koch	technischer Vertrieb	Adelungstraße 4 64653 Lorsch	Mobil 0172-5713444
7	Thomas Schmid	technischer Vertrieb	Schmalzgasse 2 72818 Trochtelfingen	Telefon 07124-931136 Telefax 07124-931171 Mobil 0172-5609390
8	Stefan Amon	Handelsvertretung	Köhlerhof 5 91080 Spardorf	Telefon 09131-534636 Telefax 09131-534637 Mobil 0177-3603935
9 + 10	Thomas Dambacher	Gebietsleiter	Streitdörfer Straße 26 85276 Pfaffenhofen	Telefon 08441-4997779 Telefax 08441-4997779 Mobil 0172-5600457
9	Jochem Wirthschaft	technischer Vertrieb		Mobil 0172-2937088
10	Martin Zeller	technischer Vertrieb	Bajuwarenring 20 94431 Pilsting	Telefon 09953-300134 Telefax 09953-300380 Mobil 0172-2526739
11 + 12	Ulrich Sadowski	Gebietsleiter	Thomas-Mann-Straße 41 09427 Ehrenfriedersdorf	Telefon 037341-48926 Telefax 037341-48927 Mobil 0172-5704457
11	Stefan Schwarzer	technischer Vertrieb	Keiststraße 7 04435 Schkeuditz	Telefon 034204-705836 Telefax 034204-705838 Mobil 0172-5617775
12	Franz Bäumer	technischer Vertrieb	Mögeline Lindenweg 21 14727 Premnitz	Telefon 03386-284347 Telefax 03386-284319 Mobil 0172-5608504
13	Andreas König	Handelsvertretung	Großkopfstraße 5 13403 Berlin	Telefon 030-4942002 Telefax 030-4937971 Mobil 01787749400

Bei technischen Anfragen wenden Sie sich bitte an Ihren zuständigen Außendienstmitarbeiter.

## Ansprechpartner Innendienst/Hotline

---

**Service Unit Deutschland** Telefon: 05621/801-100  
Fax: 05621/801-278



illbruck Sanitärtechnik GmbH  
Illbruckstraße 1  
34537 Bad Wildungen  
Deutschland

Telefon: +49 (0)5621-801-0  
Fax: +49 (0)5621-801-278

[info@illbruck-sanitaertechnik.com](mailto:info@illbruck-sanitaertechnik.com)  
[www.illbruck-sanitaertechnik.com](http://www.illbruck-sanitaertechnik.com)